

SIELE

ÉCLAIRAGE
APPAREILLAGE
DOMESTIQUE
PETIT TERTIAIRE
GÈNE CLIMATIQUE
FILS ET CÂBLES
CONDUITS &
CHEMINS DE CÂBLES
COMMUNICATION
SÉCURITÉ
OUTILLAGE

DU 4 SEPTEMBRE
AU 31 DÉCEMBRE
2023

1 CONNECTEZ-VOUS SUR
[LESEVENEMENTS.SIELE.FR](https://lesevenements.siele.fr)

2 DÉCOUVREZ
VOS POINTS

SPÉCIAL
ÉVÈNEMENTS
SIELE 2023

3 CHOISISSEZ
VOS CADEAUX



3 297
POINTS



**MONTRE ICE STEEL
ICE WATCH
ROSE GOLD**

11 089
POINTS



**SMARTPHONE
SAMSUNG
GALAXY A53 128GO
PÊCHE**



**TOUS VOS
ACHATS SONT
RÉCOMPENSÉS !**

La fidélité

RÉCOMPENSÉE

PROFITEZ DE NOS CADEAUX FIDÉLITÉ À CHOISIR PARMIS PLUS DE 1 000 ARTICLES

1

CONNECTEZ-VOUS

sur leevenements.siele.fr

2

DÉCOUVREZ

vos points

3

CHOISISSEZ

vos cadeaux !

14 716
POINTS



**SMART TV
PHILIPS
50" LED 4K UHD AMBILIGHT**

**MACHINE À CAFÉ
WMF
AVEC BROYEUR PERFECTION**



37 093
POINTS

54 275
POINTS



**CAVE A VIN
LA SOMMELIÈRE
MULTI-ZONES
329 BOUTEILLES**

Sous réserve de disponibilité. Photos et valeurs points non contractuelles.

SIÈLE

VOTRE
DISTRIBUTEUR



CÂBLES & CONDUITS



CONDUITS & CHEMINS DE CÂBLES



GEWISS

IRL TULIPE

3321 NF GRIS RAL 7035

RÉF.	DÉSIGNATION	QTÉ
DX27720	IRL Ø20 3MT TULIPE 3321 NF GRIS RAL 7035	3M
DX27725	IRL Ø25 3MT TULIPE 3321 NF GRIS RAL 7035	3M
DX27732	IRL Ø32 3MT TULIPE 3321 NF GRIS RAL 7035	3M

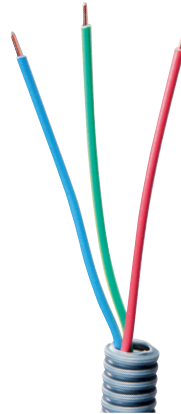

elydan

GAINE ICTA PRÉFILÉE

Bleu/Rouge/Vert-Jaune, Longueur 100m

RÉF.	DÉSIGNATION	QTÉ
Préfilée 3 fils section 1,5	Section 3x1,5mm ² BRVJ Diam 16mm	100
Préfilée 3 fils section 2,5	Section 3x2,5mm ² BRVJ Diam 20mm	100

pm
FLEX

ICTA GRIS

Gaine vide avec tire-fil, longueur 100 mètres

RÉF.	DÉSIGNATION	QTÉ
ICTA20F	ICTA 3422, Diam 20 mm, Gris	100
ICTA25F	ICTA 3422, Diam 25 mm, Gris	100



pm
FLEX

ICTA BLEU

Gaine vide avec tire-fil, longueur 100 mètres

RÉF.	DÉSIGNATION	QTÉ
ICTAA20F	ICTA 3422, Diam 20 mm, Bleu	100
ICTAA25F	ICTA 3422, Diam 25 mm, Bleu	100



GEWISS

GAINE ICTA

Gaine annelée ICTA 34223 LSZH NF

RÉF.	DÉSIGNATION	QTÉ
DX20516R	ICTA Ø16 avec tire-fils NF LSZH Gris 100ML	1
DX20520R	ICTA Ø20 avec tire-fils NF LSZH Gris 100ML	1
DX20525R	ICTA Ø25 avec tire-fils NF LSZH Gris 75ML	1
DX20532R	ICTA Ø32 avec tire-fils NF LSZH Gris 50ML	1
DX20540R	ICTA Ø40 avec tire-fils NF LSZH Gris 25ML	1





CÂBLES & CONDUITS



COFRALIS

Ra19010

RÉF.	DÉSIGNATION	QTÉ
6133453	Socle Cofralis 250x60 avec 6 fixations	4M
6133454	Couvercle Cofralis 250	4M
6133451	Pack Cofralis avec 6 fixations	1M
6133450	Pack Cofralis (socle+mono couv 2,5m + 6 fixations de coffret) - blanc pur	1M
6133452	Kit Cofralis 2x1300 mm Assemblable	1M



QUANTITÉ
1



GOULOTTES GTL COMPLÈTES PREMIUM

Ensemble avec 1 couvercle complet

RÉFÉRENCE : 030037

DÉSIGNATION : Goulotte GTL DRIVIA13 Premium 65x250mm avec couvercle complet - longueur réglable 2,45m à 2,60m



PACK GTL



RÉF.	DÉSIGNATION	QTÉ
JK113	Gamma+ T3, 1 couvercle, 2,6m	1
JK213	Gamma+ T3, 2 couvercles, 2,6m	1
JK213D	Gamma+ T3, 2 couvercles, 2x1,3m	1



MOULURE DLPLUS



RÉF.	DÉSIGNATION	QTÉ
030008	Moulure 1 CMP 20 X 12,5 BLC 2,1M	1
030014	Moulure 2 CMP 32 X 12,5 BLC 2,1M	1
030015	Moulure 1 CMP 32X12,5 BLC 2,1M	1
030804	Moulure 1 CMP 32X16 BLC 2,1M	1



MOSAIC LINK

Prise MOSAIC LINK à raccordement latéral pour goulotte MOSAIC à clippage direct (via accessoire ref 077100L)

RÉF.	DÉSIGNATION	QTÉ
077100L	Accessoire de raccordement MOSAIC LINK	1
077145L	1Xprise 2P+T MOSAIC LINK	1
077142L	2Xprise 2P+T MOSAIC LINK PRECABLEES	1
077143L	3Xprise 2P+T MOSAIC LINK PRECABLEES	1
077144L	4XpriseE 2P+T MOSAIC LINK PRECABLEES	1
077570L	Chargeur USB Type-A + Type-C 3A Mosaic Link	1



GOULOTTE MOSAIC

A clippage direct longueur de 2M (existe en 2,50M)

RÉF.	DÉSIGNATION	QTÉ
075601	GLT MOSAIC 50X80 1CV45 BL 2M	1
075602	GLT MOSAIC 50X105 1CV45 BL 2M	1
075603	GLT MOSAIC 50X130 2CV45 BL 2M	1



QUANTITÉ
1



ACCESSOIRES SOLUCLIP

Montage prise Mosaic sur goulotte clippage direct - blanc

RÉFÉRENCE : 075690

DÉSIGNATION : Accessoire Soluclip pour montage Mosaic sur goulotte Mosaic à clippage direct - blanc





:hager

GOULOTTES LIFEA

Goulotte des distribution PVC RAL 9016 Pure



RÉF.	DÉSIGNATION	QTÉ
LFF4004009016	h 40mm x p 40mm + 2 éclisses	le mètre
LFF4006009016	h57mmxp40mm +2 éclisses+4 agrafes M7239	le mètre
LFF4009009016	h90mmxp40mm +2 éclisses+4 agrafes M7248	le mètre

:hager

GOULOTTES QUERAZ

Goulotte appareillable, enclipsage direct



RÉF.	DÉSIGNATION	QTÉ
GBD5008509016	h 85mm x p 56mm L200mm PVC Pure	le mètre
GBD5010009016	h 105mm xp 56mm L200mm PVC Pure	le mètre
GBD5013109016	h 134 x p 56mm L200mm PVC Pure	le mètre
GBD5016109016	h162xp56mm L200mm RAL 9016 Pure	le mètre

OBO
BETTERMANN

ATRIANE SANS CLOISON

Moulure coloris BLANC RAL 9010



RÉF.	DÉSIGNATION	QTÉ
6130936	Dim 22X12 sans cloison	80M
6130940	Dim 32X12 sans cloison	80M
6130952	Dim 34X17 sans cloison	60M
6130958	Dim 54X22 sans cloison	48M

OBO
BETTERMANN

ATRIANE AVEC CLOISON

Moulure coloris BLANC RAL 9010

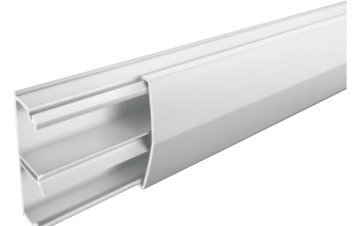

RÉF.	DÉSIGNATION	QTÉ
6130942	Dim 32X12 1 cloison	80M
6130953	Dim 34X17 1 cloison	60M
6130959	Dim 54X22 1 cloison	48M
6130965	Dim 74X22 2 cloisons	26M



OBO
BETTERMANN
PINCE COUPANTE

RÉFÉRENCE : 6028403
DÉSIGNATION : Pince à coupe droite

QUANTITÉ
1

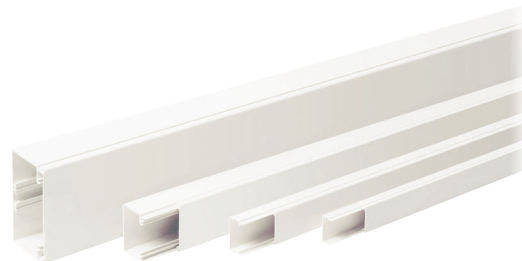

OBO
BETTERMANN

AXIS

RÉF.	DÉSIGNATION	QTÉ
6131213	Dim 32x16 avec cloison	56M
6131217	Dim 50x16 avec cloison	68M
6131202	Dim 15x15 sans cloison	112M
6131212	Dim 32x16 sans cloison	56M
6131216	Dim 50x16 sans cloison	68M
6131222	Dim 40x25 sans cloison	54M
6131302	Dim 40x40 sans cloison	48M
6131304	Dim 60x40 sans cloison	24M
6131306	Dim 90x40 sans cloison	20M
6131308	Dim 110x40 sans cloison	16M
6131309	Dim 60x60 sans cloison	24M
6131310	Dim 90x60 sans cloison	20M
6131312	Dim 110x60 sans cloison	16M

OBO
BETTERMANN

WDK

Goulotte de distribution

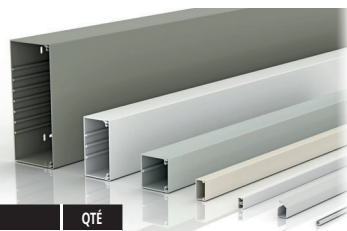

RÉF.	DÉSIGNATION	QTÉ
6191134	Dim 40x60 x2000	24M
6191142	Dim 40x90 x2000	32M
6191150	Dim 40x110 x2000	24M
6191193	Dim 60x60 x2000	32M
6191207	Dim 60x90 x2000	24M
6191215	Dim 60x110 x2000	16M
6191231	Dim 60x150 x2000	8M
6191274	Dim 60x230 x2000	8M

OBO
BETTERMANN

GK45

Goulotte d'appareillage

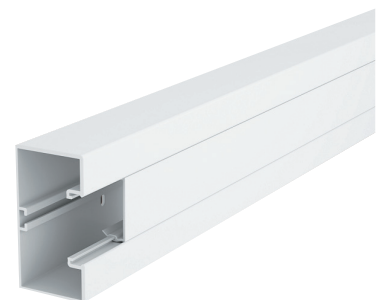

RÉF.	DÉSIGNATION	QTÉ
6113000	Dim 43x100 1 compartiment	12M
6113200	Dim 43x100 2 compartiments	8M



CÂBLES & CONDUITS

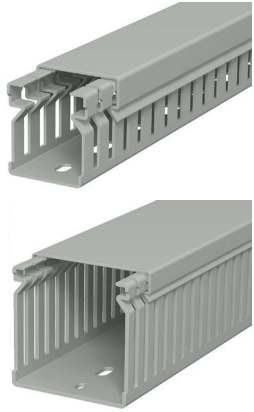

LK4

Goulotte de câblage gris

RÉF.	DÉSIGNATION	QTÉ
6178005	Dim 30 x 25	48M
6178010	Dim 40 x 25	48M
6178012	Dim 40 x 40	36M
6178014	Dim 40 x 60	24M
6178028	Dim 60 x 25	32M
6178031	Dim 60 x 40	24M
6178033	Dim 60 x 60	32M
6178035	Dim 60 x 80	24M
6178050	Dim 80 x 25	32M
6178052	Dim 80 x 40	24M
6178054	Dim 80 x 60	24M
6178056	Dim 80 x 80	16M
6178059	Dim 80 x 100	16M
6178061	Dim 80 x 120	8M



CHEMIN DE CABLE BRX

Prêt à Poser Simplicité+Vitesse+Sécurité

RÉF.	DÉSIGNATION	QTÉ
MVX0213EC	CC 65 BRX35 Z275	1
MVX0213ED	CC 95 BRX35 Z275	1
MVX0213EF	CC 155 BRX35 Z275	1
MVX0213EH	CC 215 BRX35 Z275	1
MVX0213EL	CC 305 BRX35 Z275	1
MVX0213EP	CC 395 BRX35 Z275	1
MVX0213EU	CC 515 BRX35 Z275	1
MVX0213EX	CC 605 BRX35 Z275	1
MVX0213GC	CC 65 BRX50 Z275	1
MVX0213GD	CC 95 BRX50 Z275	1
MVX0213GF	CC 155 BRX50 Z275	1
MVX0213GH	CC 215 BRX50 Z275	1
MVX0213GL	CC 305 BRX50 Z275	1
MVX0213GP	CC 395 BRX50 Z275	1
MVX0213GU	CC 515 BRX50 Z275	1
MVX0213GX	CC 605 BRX50 Z275	1



RKSM

Chemin de câbles dalle

RÉF.	DÉSIGNATION	QTÉ
6047611	60 X 100	3M
6047630	60 X 150	3M
6047638	60 X 200	3M



PLAQUE DE FIXATION

Pour T60 et T100

RÉF.	DÉSIGNATION	QTÉ
2007833	POUR CHEMIN DE CABLES FIL	10
2007835	POUR CHEMIN DE CABLES DALLE	10

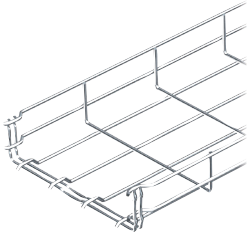

GRM

Chemin de câbles fil

RÉF.	DÉSIGNATION	QTÉ
6001441	55 X 50	3M
6001442	55 X 100	3M
6001444	55 X 150	3M
6001446	55 X 200	3M

Les FOURNISSEURS & PARTENAIRES

CONDUITS & CHEMINS DE CÂBLES



STEE

VOTRE
DISTRIBUTEUR



APPAREILLAGE DOMESTIQUE
& PETIT TERTIAIRE



APPAREILLAGE DOMESTIQUE & PETIT TERTIAIRE



annitor_{pro}
PROTECTIONS Foudre & SURTENSIONS

ANLED10

Ecrêteur LED

RÉFÉRENCE : 501002

DÉSIGNATION : Intégrable I_{max}10kA Up<1,1/1,1kV

QUANTITÉ
1



annitor_{pro}
PROTECTIONS Foudre & SURTENSIONS

ANLT0160AD

Parafoudre téléphonique

RÉFÉRENCE : 30062

DÉSIGNATION : Analogique débrochable I_{max}10kA Up<0,2/600kV Uc:170V

QUANTITÉ
1

annitor_{pro}
PROTECTIONS Foudre & SURTENSIONS

MURJ45POE-B

Parafoudre modulaire informatique ligne POE
Uc:5/6Vdc

RÉFÉRENCE : 30277

DÉSIGNATION : I_{max}5kA Un:48/5Vdc Uc:5/6Vdc

QUANTITÉ
1



annitor_{pro}
PROTECTIONS Foudre & SURTENSIONS

ANRJ45POE

Parafoudre modulaire informatique,
ligne POE Uc:60/6Vdc

RÉFÉRENCE : 30275

DÉSIGNATION : I_{max}5kA Un:48/5Vdc Uc:60/6Vdc

QUANTITÉ
1



annitor_{pro}
PROTECTIONS Foudre & SURTENSIONS

MURAF15T

Parafoudre Triphasé

RÉFÉRENCE : 40702

DÉSIGNATION : Parafoudre de Type 2+3 3P+N non-débrochable
autoprotégé par fusibles intégrés I_{max}15kA

QUANTITÉ
1





APPAREILLAGE DOMESTIQUE & PETIT TERTIAIRE



ABB DISJONCTEUR MODULAIRE PH+N

SN201SL

RÉF.	DÉSIGNATION	QTÉ
470429	Disjoncteur Ph+N C - 2A	1
470436	Disjoncteur Ph+N C - 10A	1
470438	Disjoncteur Ph+N C - 16A	1
470439	Disjoncteur Ph+N C - 20A	1
470441	Disjoncteur Ph+N C - 32A	1



ABB INTERRUPTEUR DIFFÉRENTIEL

FH20S

RÉF.	DÉSIGNATION	QTÉ
444161	Interrupteur différentiel à racc. rapide - Type A - 63A - 30mA	1
444061	Interrupteur différentiel à racc. rapide - Type AC - 63A - 30mA	1
444051	Interrupteur différentiel à racc. rapide - Type AC - 40A - 30mA	1
444151	Interrupteur différentiel à racc. rapide - Type A - 40A - 30mA	1

ABB CONTACTEUR MODULAIRE ESB

RÉFÉRENCE : H300464

DÉSIGNATION : Contacteur ES820 - 20N - 230V - AC/DC

QUANTITÉ
1



ABB CONTACTEUR JOUR / NUIT

RÉFÉRENCE : H300469

DÉSIGNATION : Contacteur EN20 - 20N - 230V - AC/DC

QUANTITÉ
1



ABB COMPTEUR GAMME C RESIDENTIEL

Compteur d'énergie

RÉF.	DÉSIGNATION	QTÉ
T603572	Compteur gamme C11 - Monophasé - 40A - STEEL 1	1
T603575	Compteur gamme C13 - Triphasé - 40A - STEEL 3	1



ABB COMPTEUR GAMME B TERTIAIRE

Compteur d'énergie

RÉF.	DÉSIGNATION	QTÉ
832111	Compteur gamme B21 - Monophasé - 65A - STEEL MID 2	1
832311	Compteur gamme B23 - Triphasé - 65A - STEEL MID 4	1
832321	Compteur gamme B23 - Triphasé Modbus - 65A - STEEL MID 4	1



ABB PEIGNE HORIZONTAL

RÉFÉRENCE : 190161

DÉSIGNATION : Pour 11 SN201 - 13 MODULES

QUANTITÉ
1



ABB PEIGNE VERTICAL

RÉFÉRENCE : 359879

DÉSIGNATION : Pour coffret entraxe 125MM

QUANTITÉ
1





DISJONCTEUR PH+N BORNES À VIS

RÉF.	DÉSIGNATION	QTÉ
000264744	10A 4,5kA Courbe C	1
000264746	16A 4,5kA Courbe C	1
000264747	20A 4,5kA Courbe C	1



INTER DIFF. BORNES À VIS

RÉF.	DÉSIGNATION	QTÉ
000264280	2x40A 30mA Type AC	1
000264286	2x63A 30mA Type AC	1
000267444	2x40A 30mA Type A	1
000267448	2x63A 30mA Type A	1



DISJONCTEUR PH+N BORNE À RESSORT

RÉF.	DÉSIGNATION	QTÉ
000109128	10A 4,5kA Courbe C	1
000109130	16A 4,5kA Courbe C	1
000109131	20A 4,5kA Courbe C	1



CONTACTEUR J/N

Z-TN230/SS

RÉFÉRENCE : 000265574

DÉSIGNATION : Relais avec présélection, 2F 230V 20A

QUANTITÉ
1



INTER DIFF. BORNES AUTO

RÉF.	DÉSIGNATION	QTÉ
000109272	2x40A 30mA Type AC	1
000109274	2x40A 30mA Type A	1

QUANTITÉ
1



TÉLÉRUPTEUR

Z-S230/S

RÉFÉRENCE : 000265262

DÉSIGNATION : Télérupteur, 1F 230V 16A



PRISE MODULAIRE

Z-SD230-BS

RÉFÉRENCE : 000266876

DÉSIGNATION : PC 2P+T 10/16A 250V, sécurité enfant

QUANTITÉ
1





APPAREILLAGE DOMESTIQUE & PETIT TERTIAIRE



DISJONCTEUR

cx vis haut/bas 3kA

RÉF.	DÉSIGNATION	QTÉ
20002	Disj. 1P+N 2A NF, cx vis haut/bas 3kA	1
20010	Disj. 1P+N 10A NF, cx vis haut/bas 3kA	1
20016	Disj. 1P+N 16A NF, cx vis haut/bas 3kA	1
20020	Disj. 1P+N 20A NF, cx vis haut/bas 3kA	1
20025	Disj. 1P+N 25A NF, cx vis haut/bas 3kA	1
20032	Disj. 1P+N 32A NF, cx vis haut/bas 3kA	1



INTER DIFFERENTIEL

RÉF.	DÉSIGNATION	QTÉ
23340	ID 2 x 40A 30mA TYPE A	1
23240	ID 2 x 40A 30mA TYPE AC	1
23263	ID 2 x 63A 30mA TYPE AC	1
23363	ID 2 x 63A 30mA TYPE A	1

QUANTITÉ 1

PC MODULAIRE

Prise de courant modulaire

RÉFÉRENCE : 19099

DÉSIGNATION : Prise de courant modulaire



QUANTITÉ 1

CONTACTEUR J/N

RÉFÉRENCE : 30101
DÉSIGNATION : Contacteur J/N 2P 20A 2F



QUANTITÉ 1

CONTACTEUR

RÉFÉRENCE : 30121
DÉSIGNATION : Contacteur 2P 20A NO



QUANTITÉ 1

TELERUPTEUR

RÉFÉRENCE : 30130
DÉSIGNATION : Télérupteur 16A 1F

Les FOURNISSEURS & PARTENAIRES

APPAREILLAGE DOMESTIQUE & PETIT TERTIAIRE





:hager

INTERRUPTEUR DIFFERENTIEL

RÉF.	DÉSIGNATION	QTÉ
CDS743F	ID 2P 40A 30mA A borne déc. SanVis	1
CDS765F	ID 2P 63A 30mA A borne déc. SanVis	1
CDS742F	ID 2P 40A 30mA AC borne déc. SanVis	1
CDS764F	ID 2P 63A 30mA AC borne déc. SanVis	1

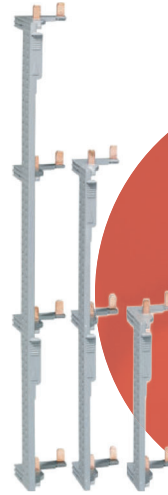

:hager

CONNEXION

RÉF.	DÉSIGNATION	QTÉ
KBS763	Barre pont. Pour système sanVis	1
KCN225	Barre ID pr 2R entr. 125 mm	1
KCN325	Barre ID pr 3R entr. 125 mm	1
KCN425	Barre ID pr 4R entr. 125 mm	1



:hager

MINUTERIE

RÉFÉRENCE : EMS001B
DÉSIGNATION : Minuterie simple temporisation
connexion SanVis

QUANTITÉ
1

:hager

TELERUPTEUR ELECTRONIQUE

RÉFÉRENCE : EPS450B
DÉSIGNATION : Télérupteur électronique minuterie 1F 230V SanVis

QUANTITÉ
1



:hager

TELERUPTEUR

RÉFÉRENCE : EPS510B
DÉSIGNATION : Télérupteur 1F 230V Sans Vis avec passage de barre

QUANTITÉ
1

:hager

COMPTEUR

RÉF.	DÉSIGNATION	QTÉ
ECP140D	1 Phase kWhmeter direct 40A 1M SO MID	1
ECP180D	1 Phase kWhmeter direct 80A 2M SO MID	1
ECP380D	3 Phase kWhmeter direct 80A 4M SO MID	1



:hager

PROTECTION TERTIAIRE

RÉF.	DÉSIGNATION	QTÉ
NFT816	Disjoncteur 3P+N 6-10kA courbe C - 16A 3 modules	1
NFT820	Disjoncteur 3P+N 6-10kA courbe C - 20A 3 modules	1
MJT710	Disjoncteur 1P+N 4.5-6kA courbe C - 10A 1 module	1
MJT716	Disjoncteur 1P+N 4.5-6kA courbe C - 16A 1 module	1
MJT720	Disjoncteur 1P+N 4.5-6kA courbe C - 20A 1 module	1



:hager

PROTECTION HABITAT

RÉF.	DÉSIGNATION	QTÉ
MFS710	Disjoncteur 1P+N 3kA C10A 1M SanVis	1
MFS716	Disjoncteur 1P+N 3kA C16A 1M SanVis	1
MFS720	Disjoncteur 1P+N 3kA C20A 1M SanVis	1



APPAREILLAGE DOMESTIQUE & PETIT TERTIAIRE



QUANTITÉ
1

GEWISS TÉLÉRUPTEUR

RÉFÉRENCE : GWD6644
DÉSIGNATION : Télérupteur 1NO 16A 230V



QUANTITÉ
1

GEWISS CONTACTEUR J/N

RÉFÉRENCE : GWD6742
DÉSIGNATION : Contacteur J/N 20A

GEWISS DISJONCTEUR PH+N FIXMATIC

NF Domestique 4,5KA EN60898

RÉF.	DÉSIGNATION	QTÉ
GW90602F	Disj. 1P+N C2 4500/4,5KA FIXMATIC	1
GW90606F	Disj. 1P+N C10 4500/4,5KA FIXMATIC	1
GW90607F	Disj. 1P+N C16 4500/4,5KA FIXMATIC	1
GW90608F	Disj. 1P+N C20 4500/4,5KA FIXMATIC	1
GW90609F	Disj. 1P+N C25 4500/4,5KA FIXMATIC	1
GW90610F	Disj. 1P+N C32 4500/4,5KA FIXMATIC	1



GEWISS DISJONCTEUR PH+N A VIS

NF Domestique et Petit tertiaire 6KA EN60898

RÉF.	DÉSIGNATION	QTÉ
GW90602	Disjoncteur 1P+N C2 4500/6KA VIS	1
GW90606	Disjoncteur 1P+N C10 4500/6KA VIS	1
GW90607	Disjoncteur 1P+N C16 4500/6KA VIS	1
GW90608	Disjoncteur 1P+N C20 4500/6KA VIS	1
GW90609	Disjoncteur 1P+N C25 4500/6KA VIS	1
GW90610	Disjoncteur 1P+N C32 4500/6KA VIS	1



GEWISS DISJONCTEUR DIFFÉRENTIEL 2 P

MDC45 4,5KA EN60947

RÉF.	DÉSIGNATION	QTÉ
GW94026	D. DIFF 2 modules 2P 10A 30mAC 4,5KA	1
GW94027	D. DIFF 2 modules 2P 16A 30mAC 4,5KA	1

GEWISS DISJONCTEUR DIFFÉRENTIEL 4 P

MDC60 6KA EN60947

RÉF.	DÉSIGNATION	QTÉ
GW94167	D. DIFF 4 modules 4P 16A 30mAC 6KA	1
GW94168	D. DIFF 4 modules 4P 20A 30mAC 6KA	1
GW94170	D. DIFF 4 modules 4P 32A 30mAC 6KA	1



GEWISS DISJONCTEUR TETRA COMPACT 2 MODULES

MTC60 6KA EN60898

RÉF.	DÉSIGNATION	QTÉ
GW90286	Disj. 4P C10 2M 6KA COURBE C	1
GW90287	Disj. 4P C16 2M 6KA COURBE C	1
GW90288	Disj. 4P C20 2M 6KA COURBE C	1
GW90290	Disj. 4P C32 2M 6KA COURBE C	1



QUANTITÉ
1

GEWISS INTER DIFFÉRENTIEL TYPE B

IDP Type B (borne de charge) TETRA

RÉFÉRENCE : GWD4532
DÉSIGNATION : Inter.Diff. 4P 40A IMMUN type B/0,03 4M



GEWISS INTER DIFFÉRENTIEL TETRA

IDP type AC tétrapolaire

RÉF.	DÉSIGNATION	QTÉ
GWD4322	Inter Diff. 4P 40A 30mA AC	1
GWD4342	Inter Diff. 4P 63A 30mA AC	1



GEWISS

INTER DIFFERENTIEL FIXMATIC

NF Raccordements Automatique EN61008-1

RÉF.	DÉSIGNATION	QTÉ
GWD4022F	Inter.diff. 2P 40A AC/0,03 FIXMATIC	1
GWD4042F	Inter.diff. 2P 63A AC/0,03 FIXMATIC	1
GWD4032F	Inter.diff. 2P 40A A/0,03 FIXMATIC	1
GWD4052F	Inter.diff. 2P 63A A/0,03 FIXMATIC	1



GEWISS

INTER DIFFERENTIEL A VIS

NF Alimentation Amont ou Aval EN61008-1

RÉF.	DÉSIGNATION	QTÉ
GWD4022	Inter.diff. 2P 40A AC/0,03 VIS	1
GWD4042	Inter.diff. 2P 63A AC/0,03 VIS	1
GWD4032	Inter.diff. 2P 40A A/0,03 VIS	1
GWD4052	Inter.diff. 2P 63A A/0,03 VIS	1

GEWISS

PC MODULAIRE

RÉFÉRENCE : GW96524

DÉSIGNATION : Prise modulaire 2P+T 16

QUANTITÉ
1



GEWISS

RENOI DE RANGEE

RÉFÉRENCE : GW96506F

DÉSIGNATION : Paire connecteurs fixmatic 2p 63a 1m

QUANTITÉ
1



QUANTITÉ
1

GEWISS

PEIGNE HORIZONTAL

RÉFÉRENCE : GW96507F

DÉSIGNATION : Peigne horizontal 63A PH+N VIS/FIXMATIC



QUANTITÉ
1

GEWISS

PEIGNE VERTICAL

RÉFÉRENCE : GW96505F

DÉSIGNATION : Peigne vertical 63A PH+N VIS/FIXMATIC

GEWISS

PEIGNES

Unipolaire pour MTC 1P 13 modules 63A

RÉF.	DÉSIGNATION	QTÉ
GW96500	Peigne 13m gris/phase	1
GW96501	Peigne 13m bleu/neutre	1

GEWISS

ISOLATEUR DE PEIGNE

RÉFÉRENCE : GW96967

DÉSIGNATION : Isolateur pour peigne horizontal jaune securite

QUANTITÉ
1



QUANTITÉ
1

GEWISS

BORNE DE CONNEXION

pour peignes à languettes

RÉFÉRENCE : GW96503

DÉSIGNATION : Borne alimentation 25mm²

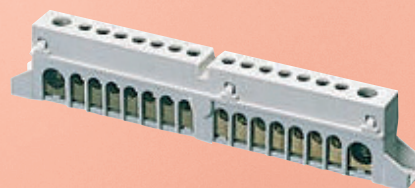

GEWISS

BORNIER DE TERRE

Pour coffret

RÉF.	DÉSIGNATION	QTÉ
GW40401	Pour coffret largeur 8M	1
GW40402	Pour coffret largeur 12M	1
GW40404	Pour coffret largeur 18M	1



APPAREILLAGE DOMESTIQUE & PETIT TERTIAIRE



RESI9 XE DISJONCTEUR PH+N

Embrochable

RÉF.	DÉSIGNATION	QTÉ
R9EFC610	Disjoncteur XE 1P+N 10A C	1
R9EFC616	Disjoncteur XE 1P+N 16A C	1
R9EFC620	Disjoncteur XE 1P+N 20A C	1



RESI9 XE ID 40A

Embrochable

RÉF.	DÉSIGNATION	QTÉ
R9ERA240	Inter-Diff XE 2P 40A 30mA A	1
R9ERC240	Inter-Diff XE 2P 40A 30mA AC	1



RESI9 XE ID 63A

Embrochable

RÉF.	DÉSIGNATION	QTÉ
R9ERA263	Inter-Diff XE 2P 63A 30mA A	1
R9ERC263	Inter-Diff XE 2P 63A 30mA AC	1



RESI9 XE COMBI TL

Embrochable

RÉFÉRENCE : R9ECL616

DÉSIGNATION : Combi disj+TL 1P+N 16A C



QUANTITÉ
1



QUANTITÉ
1



RESI9 XE COMBI PC

Embrochable

RÉFÉRENCE : R9ECS616

DÉSIGNATION : Combi disj+PC 1P+N 16A C



QUANTITÉ
1



RESI9 XE COMBI CT

Embrochable

RÉFÉRENCE : R9ECT620

DÉSIGNATION : Combi disj+cont 1P+N 20A C



RESI9 XE RÉPARTITEURS

Pour modulaire embrochable

RÉF.	DÉSIGNATION	QTÉ
R9EXHC05	Répartiteur XE 5M connecteur	1
R9EXHS05	Répartiteur XE 5M	1
R9EXHS08	Répartiteur XE 8M	1
R9EXHS13	Répartiteur XE 13M	1



QUANTITÉ
1

RESI9 XE PEIGNE VERTICAL

Pour inter-diff XE

RÉFÉRENCE : R9EXV

DÉSIGNATION : Peigne vertical pour ID 2P XE



RESI9 XE KIT RÉNO

RÉF.	DÉSIGNATION	QTÉ
R9EXHR08	Kit réno XE 8M connecteur	1
R9EXHR05	Kit réno XE 5M connecteur	1



QUANTITÉ
1

RESI9 XE UNIXE

RÉFÉRENCE : R9EXHC01

DÉSIGNATION : Unixe Sys repiquage disj XE



Schneider
Electric

RESI9 XP DISJONCTEUR PH+N

Peignable

RÉF.	DÉSIGNATION	QTÉ
R9PFC610	Disjoncteur XP 1P+N 10A C	1
R9PFC616	Disjoncteur XP 1P+N 16A C	1
R9PFC620	Disjoncteur XP 1P+N 20A C	1



Schneider
Electric

RESI9 XP ID 40A

Peignable

RÉF.	DÉSIGNATION	QTÉ
R9PRA240	Inter-Diff XP 2P 40A 30mA A	1
R9PRC240	Inter-Diff XP 2P 40A 30mA AC	1

Schneider
Electric

RESI9 XP ID 63A

Peignable

RÉF.	DÉSIGNATION	QTÉ
R9PRA263	Inter-Diff XP 2P 63A 30mA A	1
R9PRC263	Inter-Diff XP 2P 63A 30mA AC	1



QUANTITÉ

1

Schneider
Electric

RESI9 XP PC

RÉFÉRENCE : R9PCS616

DÉSIGNATION : Prise 2P+T 250V 16A



Schneider
Electric

RESI9 XP PEIGNE VERTICAL

Pour inter-diff XP

RÉFÉRENCE : R9PXV

DÉSIGNATION : Peigne vertical pour ID 2P XP

QUANTITÉ

1

Schneider
Electric

RESI9 XP CTC HC

Peignable

RÉFÉRENCE : R9PCTH20

DÉSIGNATION : Contacteur HC 2NO 20A



QUANTITÉ

1

Schneider
Electric

RESI9 XP TL 1NO

Peignable

RÉFÉRENCE : R9PCL116

DÉSIGNATION : Télérupteur 1NO 16A



QUANTITÉ

1

Schneider
Electric

RESI9 XP TL 2NO

Peignable

RÉFÉRENCE : R9PCL216

DÉSIGNATION : Télérupteur 2NO 16A

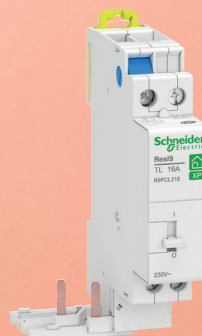

QUANTITÉ

1



APPAREILLAGE DOMESTIQUE & PETIT TERTIAIRE



legrand®

DISJONCTEUR 4,5KA

Phase+Neutre

RÉF.	DÉSIGNATION	QTÉ
406782	DNX3 1P+NG C10 4500A/6KA AUTO	1
406783	DNX3 1P+NG C16 4500A/6KA AUTO	1
406784	DNX3 1P+NG C20 4500A/6KA AUTO	1



legrand®

INTERRUPTEUR DIFFERENTIEL

RÉF.	DÉSIGNATION	QTÉ
411632	DX3-ID 2P 40A AC 30MA TGA	1
411650	DX3-ID 2P 63A AC 30MA TGA	1

legrand®

PEIGNE VERTICAL

RÉF.	DÉSIGNATION	QTÉ
405000	Vertical 125MM 2 rangées	1
405001	Vertical 125MM 3 rangées	1
405002	Vertical 125MM 4 rangées	1



QUANTITÉ
1

legrand®

PEIGNE HORIZONTAL

RÉFÉRENCE : 404926
DÉSIGNATION : Horizontal 13 modules



legrand®

CONTACTEUR

domestique silencieux pour tarif heures creuses
bipolaire 250V avec commande manuelle

RÉFÉRENCE : 412501
DÉSIGNATION : CX3 contacteur heures creuses 230V 2F 25 A

QUANTITÉ
1



legrand®

TELERUPTEUR

avec bornes à vis 1P 16A 250V- contact 1F -
tension commande 230V- - 1 module

RÉFÉRENCE : 412408
DÉSIGNATION : CX3 télérupteur 230V 1F16A

QUANTITÉ
1

SPÉCIAL ÉVÈNEMENTS SIELE 2023

SIELE



www.siele.fr



Distributeur de matériel électrique destiné aux installations tertiaires, résidentielles et industrielles, nos équipes se tiennent à votre disposition pour répondre à toutes vos demandes, vous apporter un soutien technique et vous conseiller sur tous vos projets.

Nous nous appuyons sur un réseau de fabricants rigoureusement sélectionnés pour la qualité et la fiabilité de leurs produits et avons développé des partenariats privilégiés avec les acteurs majeurs du marché.

Notre offre se développe autour de grandes familles de produits : câbles, conduits, équipements d'installations électriques, éclairage, génie climatique, sécurité, outillage. Notre stock permet de répondre à l'ensemble des demandes dans des délais très courts.

Notre société est fortement attachée à ses valeurs et à son statut d'indépendant. Cela ne nous empêche pas de disposer d'une très forte puissance de frappe grâce à notre adhésion au G.I.E SIELE regroupant des entreprises spécialisées dans le négoce de matériel électrique sur l'ensemble du territoire français et partenaire du groupement PARTELEC.



theben
SUL

QUANTITÉ
1

Interrupteur horaire mécanique modulaire.
1 module. Tension 230V avec réserve de marche.
Programme 24h. 1 contact NO 16A.
Minimum de programmation 15 min.

RÉFÉRENCE : 1800051
DÉSIGNATION : SUL 180 A blister



theben
TR 610

QUANTITÉ
1

Interrupteur horaire digital modulaire.
Fixation sur rail DIN, 2 modules. Programme
24h/7jrs. Tension 230V. 1 contact 16A.
56pas de programme. Programmation possible
par Bluetooth via carte en option.

RÉFÉRENCE : 6100403
DÉSIGNATION : TR 610 top3 blister

theben
THEMURA

QUANTITÉ
1

Détecteur de mouvement. Fixation murale encastrée.
Angle de détection 180°, portée 17m à 1,2 m
de haut. IP20. Raccordement 2 fils uniquement
minuterie. Contact impulsion.

RÉFÉRENCE : 2060670
DÉSIGNATION : theMura S180-100 2W UP blanc



QUANTITÉ
1

theben
TR 608

Interrupteur horaire digital modulaire.
Fixation sur rail DIN, 1Module.
Programme 24h/7jrs. Tension 230V.
1 contact 16A. 56 pas de programme.

RÉFÉRENCE : 6080403
DÉSIGNATION : TR 608 TOP 2 S BLISTER

theben
ELPA

QUANTITÉ
1

Minuterie électromécanique. Fixation sur rail DIN.
Tempo 1 à 7 minutes. Sélection manuelle 3 ou 4 fils.
Commande de marche forcée.

RÉFÉRENCE : 80804
DÉSIGNATION : ELPA 8-4



theben
SELEKTA

QUANTITÉ
1

Inter horaire digital astronomique à programme
24h/7jrs. Tension 230V. Réserve de mémoire.
1 contact renforcé 16A. Programmation possible
par Bluetooth via carte en option.

RÉFÉRENCE : 1700153
DÉSIGNATION : SELEKTA 170 top3 blister

theben
LUNA

Interrupteur crépusculaire avec
capteur de luminosité intégré

RÉFÉRENCE : 1260900
DÉSIGNATION : LUNA T26 STAR E



QUANTITÉ
1

theben
DIMAX

Télévariateur encastré
RÉFÉRENCE : 5400130
DÉSIGNATION : DIMAX 540 plus B



QUANTITÉ
1



APPAREILLAGE DOMESTIQUE & PETIT TERTIAIRE



QUANTITÉ
1

TELERUPTEUR ELECTRONIQUE

Fonctionnement silencieux Montage en boîte d'encastrement Raccordement 3 ou 4 fils Alimentation 230 V AC 1 contact NO 16 A

RÉFÉRENCE : 139182300000

DÉSIGNATION : Télérupteur électronique ou temporisé 1NO 10A 230V AC, silencieux



QUANTITÉ
1

HORLOGE MECANIQUE JOURNALIERE

Intervalle minimum de programmation : 30 minutes Alimentation 230 V AC 1 contact RT 16 A

RÉFÉRENCE : 120182300000

DÉSIGNATION : Horloge journalière mécanique 1 inverseur 16A 230V AC, avec réserve de marche



QUANTITÉ
1

HORLOGE HEBDOMADAIRE 2 CANAUX

Programmation manuelle ou par smartphone (iOS et Android) Intervalle minimum de programmation : 1 minute Fonction impulsion (1 s... 59 min) Alimentation 110...230 V AC/DC 2 contacts RT 16 A

RÉFÉRENCE : 126282300000

DÉSIGNATION : Horloge hebdomadaire digitale 2 inverseurs 16A 110 à 230V AC/DC, NFC



QUANTITÉ
1

HORLOGE ASTRONOMIQUE JOURNALIERE

Programmation manuelle simplifiée ou par smartphone (iOS et Android) Alimentation 110...230 V AC/DC 1 contact RT 16 A

RÉFÉRENCE : 128182300000

DÉSIGNATION : Horloge astronomique journalière digitale 1 inverseur 16A 110 à 230V AC/DC, NFC



QUANTITÉ
1

HORLOGE ASTRONOMIQUE HEBDOMADAIRE 1CT

Programmation manuelle ou par smartphone (iOS et Android) Intervalle minimum de programmation : 1 minute Alimentation 110...230 V AC/DC 1 contact RT 16 A

RÉFÉRENCE : 12A182300000

DÉSIGNATION : Horloge astronomique hebdomadaire digitale 1 inverseur 110 à 230V AC/DC, NFC



QUANTITÉ
1

HORLOGE ASTRONOMIQUE HEBDOMADAIRE 2CT

Programmation manuelle ou par smartphone (iOS et Android) Intervalle minimum de programmation : 1 minute Alimentation 110...230 V AC/DC 2 contacts RT 16 A

RÉFÉRENCE : 12A282300000

DÉSIGNATION : Horloge astronomique hebdomadaire digitale 2 inverseurs 110 à 230V AC/DC, NFC



QUANTITÉ
1

ALIMENTATION BLISS

Alimentation 110...230 V AC Tension de sortie 3,3 V DC

RÉFÉRENCE : 01C02823003000

DÉSIGNATION : Alimentation externe pour Bliss, 110...230 VAC / 3,3VDC, 2W



QUANTITÉ
1

THERMOSTAT BLISS

Programme journalier (fonctions jour/nuit et été/hiver) 1 contact RT 5 A Alimentation avec 2 piles AA

RÉFÉRENCE : 1T9190030000

DÉSIGNATION : Thermostat BLISS 1 inv 5A, 2 piles 1,5V, Blanc



QUANTITÉ
1

THERMOSTAT BLISS WI-FI

Programmation hebdomadaire et gestion à distance par smartphone via l'application FINDER Bliss 1 contact RT 5 A

RÉFÉRENCE : 1C9190030W07

DÉSIGNATION : Thermostat BLISS hebdomadaire 1 inv 5A, 4 piles 1,5V, WiFi, blanc





QUANTITÉ
1

DETECTEUR DE MOUVEMENT

Montage encastré 1 contact NO 10 A
Alimentation 120...230 V AC

RÉFÉRENCE : 183182300000

DÉSIGNATION : Détecteur mouvements infra-rouge 1NO 10A 230V AC, IP40, à encastrer



QUANTITÉ
1



DETECTEUR DE MOUVEMENT ET DE PRESENCE

Montage en faux plafond, encastré ou en saillie
Contact libre de potentiel 1 contact NO 10 A
Alimentation 110...230 V AC

RÉFÉRENCE : 185182300300

DÉSIGNATION : Détecteur de présence infra-rouge 1NO 10A 230V AC, 360°, contact sec



QUANTITÉ
1

MINUTERIE MONOFONCTION

Monofonction : - Minuterie cage d'escalier + éclairage longue durée (1h) Plage de temps de 30 à secondes à 20 minutes 1 NO 16 A - Alimentation 110 à 240 V AC

RÉFÉRENCE : 148182300000

DÉSIGNATION : Minuterie cage d'escalier monofonction 1NO 16A 230V AC, bornes sur le même coté



QUANTITÉ
1

MINUTERIE MULTIFONCTION

8 fonctions : - Minuterie réinitialisable - Minuterie réinitialisable + Maintenance cage d'escalier - Minuterie réinitialisable avec préavis d'extinction - Maintenance cage d'escalier - Télérupteur temporisé - Télérupteur temporisé avec préavis d'extinction - Télérupteur - Éclairage permanent Plage de temps de 30 à secondes à 20 minutes 1 NO 16 A - Alimentation 230 V AC

RÉFÉRENCE : 140182300000

DÉSIGNATION : Minuterie cage d'escalier 8 fonctions 1NO 16A 230V AC, 30s à 20 minutes



QUANTITÉ
1

COMPTEUR D'ÉNERGIE MONOPHASE

Compteur d'énergie pour systèmes monophasés 230 V AC Courant nominal 5 A (40 A max) Lecture : kWh

RÉFÉRENCE : 7M2482300001

DÉSIGNATION : Compteur d'énergie monophasé 5 à 40A, digital



QUANTITÉ
1

COMPTEUR D'ÉNERGIE MONOPHASE MID

Compteur d'énergie pour systèmes monophasés 230 V AC Courant nominal 5 A (40 A max) Lecture : kWh, kWh, kvarh Version MID permettant la facturation Bouton tactile multifonction et écran rétro-éclairé

RÉFÉRENCE : 7M2482300010

DÉSIGNATION : Compteur d'énergie monophasé 5 à 40A, digital, MID



QUANTITÉ
1

COMPTEUR D'ÉNERGIE MONOPHASE NFC

Compteur d'énergie pour systèmes monophasés 230 V AC Courant nominal 5 A (40 A max) Lecture : kWh, kWh, kvarh Version MID permettant la facturation Bouton tactile multifonction et écran rétro-éclairé Lecture et programmation par smartphone (NFC)

RÉFÉRENCE : 7M2482300110

DÉSIGNATION : Compteur d'énergie monophasé 5 à 40A, digital, MID, NFC



QUANTITÉ
1

COMPTEUR D'ÉNERGIE TRIPHASE NFC

Compteur d'énergie pour systèmes monophasés et triphasés Courant nominal 5 A (80 A max) Lecture : kWh, kWh, kvarh Version MID permettant la facturation Bouton tactile multifonction et écran rétro-éclairé Lecture et programmation par smartphone (NFC)

RÉFÉRENCE : 7M3884000112

DÉSIGNATION : Compteur d'énergie triphasé 5 à 80A, double tarif, digital, MID, NFC





APPAREILLAGE DOMESTIQUE & PETIT TERTIAIRE



SQUARE INTERS ET POUSSOIRS

Mécanisme à bornes automatiques, montage en encastré, livrés avec enjoliveurs, supports et protection de chantier.

RÉF.	DÉSIGNATION	QTÉ
60201	SQUARE VV 10A BLC	10
60202	SQUARE BP 10A BLC	1
60203	SQUARE VV 10A lum. ou tém. BLC	1
60210	SQUARE double VV BLC	1

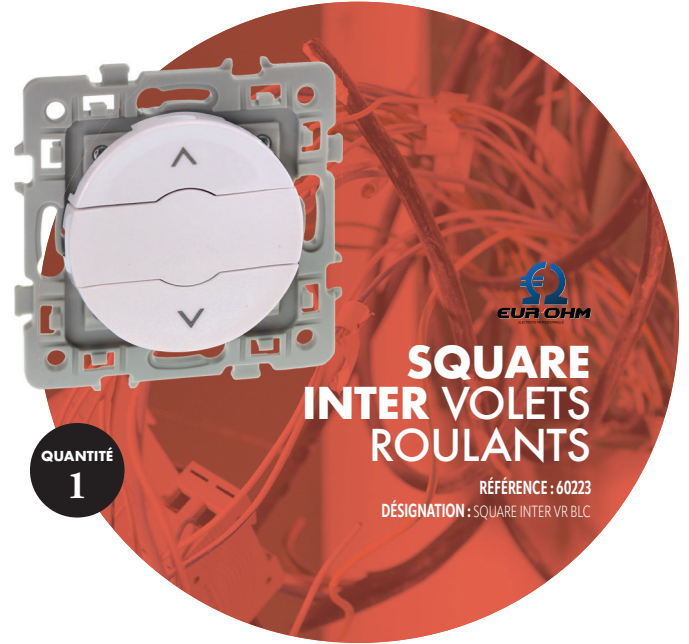

SQUARE INTER VOIETS ROULANTS

RÉFÉRENCE : 60223

DÉSIGNATION : SQUARE INTER VR BLC

QUANTITÉ
1



SQUARE ENJOLIVEURS

Plaque décorative pour prises et mécanismes

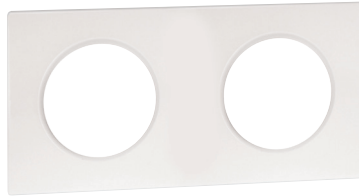

RÉF.	DÉSIGNATION	QTÉ
60295	SQUARE PLAQ BLC 1P	10
60297	SQUARE PLAQ BLC 2P entr.71mm	10
60298	SQUARE PLAQ BLC 3P entr.71mm	5



SQUARE PRISES

RÉF.	DÉSIGNATION	QTÉ
60229	SQUARE chargeur dble USB 5V	1
60260	SQUARE PC 2P+T BLC	10
60264	SQUARE prise TV BLC	1
60271	SQUARE RJ 45 CAT6 grade1 TEL+INF UTP BLC	1

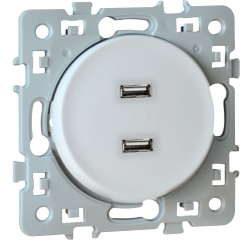

OXXO INTERS ET POUSSOIRS SAILLIE

Appareillage étanche IP55 - IK08

RÉF.	DÉSIGNATION	QTÉ
60800	OXXO VV GRIS SAILLIE IP55	10
60801	OXXO VV lumineux GRIS SAILLIE IP55	1
60802	OXXO dble VV GRIS SAILLIE IP55	1

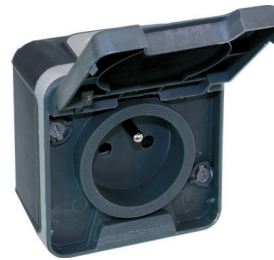

QUANTITÉ
10

OXXO PRISE SAILLIE

Appareillage étanche IP55 - IK08

RÉFÉRENCE : 60840

DÉSIGNATION : OXXO PC 2P+T GRIS SAILLIE IP55

SIELE

VOTRE DISTRIBUTEUR



QUANTITÉ
1

OXXO PRISE ENCASTREE

Appareillage étanche IP55 - IK08

RÉFÉRENCE : 60895

DÉSIGNATION : OXXO PC 2P+T BLANC ENCASTREE IP55





:hager

ESSENSYA

Appareillage résidentiel

RÉF.	DÉSIGNATION	QTÉ
WE022	Poussoir 10+1F	1
WE100	Prise de courant Essensya 2P+T	1
WE401	Plaque simple Essensya 1 poste	1

:hager

CUBYKO

Étanche



RÉF.	DÉSIGNATION	QTÉ
WNC001	cubyko VV saillie gris	1
WNC100	cubyko PC 2P+T saillie gris	1

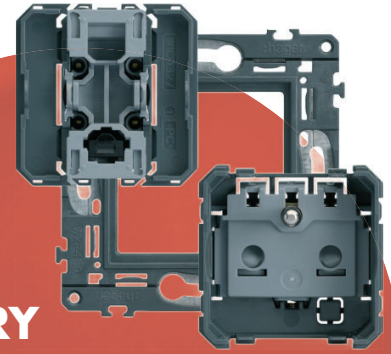

:hager

GALLERY

Appareillage design

RÉF.	DÉSIGNATION	QTÉ
WXA010	Bande lumineuse gallery pour plaque 1 poste 230V pure	1
WXA450	Support gallery 2 modules	1
WXD000B	Enjolviseur interrupteur gallery 2 modules pure	1
WXD100B	Enjolviseur prise de courant 2 pôles + terre gallery pure	1
WXF003	Interrupteur va&vient gallery InterBP avec neutre 2 modules	1
WXF100	Prise de courant gallery 2P+T	1
WXP0002	Plaque gallery plastique injecté 1 poste pure	1

TOUS VOS
ACHATS SONT
RÉCOMPENSÉS !

La fidélité RÉCOMPENSÉE

PROFITEZ DE NOS CADEAUX FIDÉLITÉ À CHOISIR PARMIS PLUS DE 1 000 ARTICLES

3 297
POINTS

MONTRE ICE STEEL
ICE WATCH
ROSE GOLD



1

CONNECTEZ-VOUS
sur leevenements.siele.fr

11 089
POINTS



SMARTPHONE
SAMSUNG
GALAXY A53 128GO
PÊCHE

2

DÉCOUVREZ
vos points

3

CHOISISSEZ
vos cadeaux !

37 093
POINTS

MACHINE À CAFÉ
WMF
AVEC BROYEUR
PERFECTION



54 275
POINTS

CAVE A VIN
LA SOMMELIÈRE
MULTI-ZONES
329 BOUTEILLES



www.siele.fr



APPAREILLAGE DOMESTIQUE & PETIT TERTIAIRE



legrand® GAMME PLEKO MECANISMES

RÉF.	DÉSIGNATION	QTÉ
069711L	PLEKO inter OU VV complet IP55 gris	1
069731L	PLEKO prise 2P+T complet IP55 gris	1



legrand® LEGRAND PRÊT A POSER

Créer un Va et Vient sans tirer de fils

RÉF.	DÉSIGNATION	QTÉ
067632L	CELIANE PRÊT A POSER BLC complet	1
067777L	CELIANE PRÊT A POSER BLC complet	1

legrand® INTER VV CELIANE

Ou commande de VMV 10AX 230V

RÉFÉRENCE : 067001

DÉSIGNATION : CELIANE INTER OU VV

QUANTITÉ
1



QUANTITÉ
1

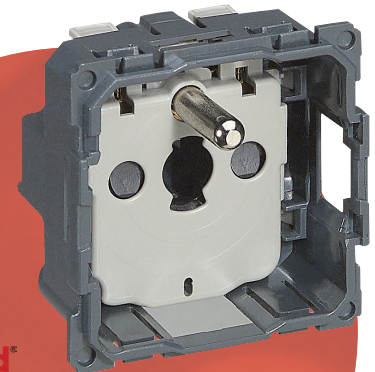

legrand®

PRISE 2P+T CELIANE

16A 250V Bornes automatiques

RÉFÉRENCE : 067111

DÉSIGNATION : CELIANE 2P+T 250V 16A

QUANTITÉ
1



legrand® PRISE SURFACE CELIANE

Avec chargeur USB TYPE C (livrée avec support et enjoliveur b/c)

RÉFÉRENCE : 068127

DÉSIGNATION : CELIANE 2P+T + CHARGEUR USB TYPE C

QUANTITÉ
1

legrand® INTER VV MOSAIC

10AX 250V

RÉFÉRENCE : 077011L

DÉSIGNATION : Interrupteur ou va-et-vient
Mosaic Easy-Led 2 modules - blanc

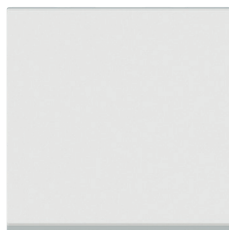

QUANTITÉ
1

legrand® PRISE 2P+T MOSAIC

16A 230V connexion par bornes automatiques

RÉFÉRENCE : 077111L

DÉSIGNATION : Prise de courant 2P+T Surface Mosaic 2 modules - blanc



QUANTITÉ
1

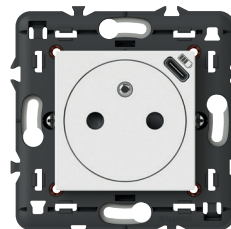

legrand® PRISE SURFACE MOSAIC

Avec chargeur USB Type-C livrée avec support 2 modules

RÉFÉRENCE : 077161L

DÉSIGNATION : Prise de courant Surface Mosaic avec chargeur USB Type-C - blanc



Schneider
Electric

QUANTITÉ
1

**MUREVA STYL
V&V BLANC**

Connexion rapide
RÉFÉRENCE : MUR39021
DÉSIGNATION : Va-et-vient blanc



Schneider
Electric

QUANTITÉ
1

**MUREVA STYL
POUSSOIR BLANC**

Connexion rapide
RÉFÉRENCE : MUR39026
DÉSIGNATION : Poussoir blanc



Schneider
Electric

**MUREVA STYL
PC 2P+T BLANC**

Connexion rapide
RÉFÉRENCE : MUR39030
DÉSIGNATION : PC 2P+T blanc

QUANTITÉ
1

Schneider
Electric

QUANTITÉ
1

**MUREVA STYL
V&V GRIS**

Connexion rapide
RÉFÉRENCE : MUR35021
DÉSIGNATION : Va-et-vient gris



Schneider
Electric

QUANTITÉ
1

**MUREVA STYL
POUSSOIR GRIS**

Connexion rapide
RÉFÉRENCE : MUR35026
DÉSIGNATION : Poussoir gris



Schneider
Electric

QUANTITÉ
1

**MUREVA STYL
PC 2P+T GRIS**

Connexion rapide
RÉFÉRENCE : MUR35031
DÉSIGNATION : PC 2P+T gris



Schneider
Electric

QUANTITÉ
1

**MUREVA STYL
PC+V&V GRIS**

Connexion rapide
RÉFÉRENCE : MUR36025
DÉSIGNATION : Bloc PC + Va-et-vient Gris



Schneider
Electric

QUANTITÉ
1

**MUREVA STYL
3XPC+T GRIS**

Pré-cablé
RÉFÉRENCE : MUR36037
DÉSIGNATION : Bloc 3 PC+T Gris





APPAREILLAGE DOMESTIQUE & PETIT TERTIAIRE



Schneider Electric

ODACE PC 2P+T BLANC

Connexion rapide

RÉF.	DÉSIGNATION	QTÉ
S520059	PC 2P+T blanc	1
S520049	PC 2P+T blanc à repiquage, spécial réno	1

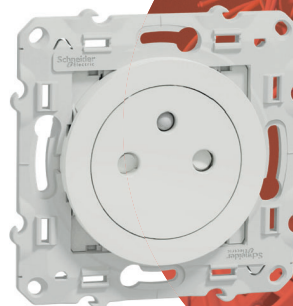

QUANTITÉ
1

Schneider Electric

ODACE PC 2P+T BLANC AFFLEURANTE

Connexion rapide

RÉFÉRENCE : S520052

DÉSIGNATION : PC 2P+T affleurante blanc

Schneider Electric

QUANTITÉ
1

ODACE V&V BLANC

Connexion rapide

RÉFÉRENCE : S520204

DÉSIGNATION : Va-et-vient blanc



Schneider Electric

QUANTITÉ
1

ODACE POUSSOIR BLANC

Connexion rapide

RÉFÉRENCE : S520206

DÉSIGNATION : Poussoir blanc



Schneider Electric

QUANTITÉ
1

ODACE DOUBLE V&V BLANC

Connexion rapide

RÉFÉRENCE : S520214

DÉSIGNATION : Double Va-et-vient blanc



Schneider Electric

QUANTITÉ
1

ODACE PRISE TV SIMPLE BLANC

Connexion rapide

RÉFÉRENCE : S520445

DÉSIGNATION : Prise TV simple blanche

Schneider Electric

QUANTITÉ
1

ODACE PRISE RJ45 BLANC

Connexion rapide

RÉFÉRENCE : S520471

DÉSIGNATION : Prise RJ45 Blanc Grade1



Schneider Electric

ODACE VARIATEUR BLANC

RÉFÉRENCE : S520519

DÉSIGNATION : Variateur de lumière universel en 2 ou 3 fils 3W 100W (LED) - blanc



QUANTITÉ
1

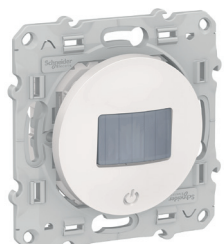

Schneider Electric

QUANTITÉ
1

ODACE DÉTECTEUR DE PRÉSENCE BLANC

RÉFÉRENCE : S520523

DÉSIGNATION : Détecteur de présence et de mouvement - blanc - toutes charges - 3 fils



Schneider Electric

QUANTITÉ
1

ODACE PC 2P+T + USB-C BLANC

RÉFÉRENCE : S520089

DÉSIGNATION : PC 2P+T affleurante + USB C 10.5W - blanc



Schneider
Electric

ODACE V&V ALU

Connexion rapide
RÉFÉRENCE : S530204
DÉSIGNATION : Va-et-vient Alu

QUANTITÉ
1

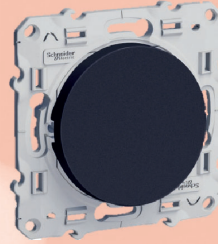

Schneider
Electric

ODACE V&V ANTHRACITE

Connexion rapide
RÉFÉRENCE : S540204
DÉSIGNATION : Va-et-vient Anthracite

QUANTITÉ
1

Schneider
Electric

ODACE PC 2P+T ALU

Connexion rapide
RÉFÉRENCE : S530059
DÉSIGNATION : PC 2P+T Alu

QUANTITÉ
1

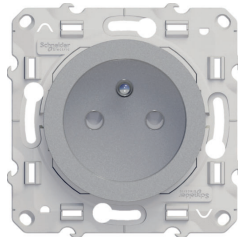

Schneider
Electric

ODACE PC 2P+T ANTHRACITE

Connexion rapide
RÉFÉRENCE : S540059
DÉSIGNATION : PC 2P+T Anthracite

QUANTITÉ
1



Schneider
Electric

ODACE POUSSOIR ALU

Connexion rapide
RÉFÉRENCE : S530206
DÉSIGNATION : Poussoir Alu

QUANTITÉ
1

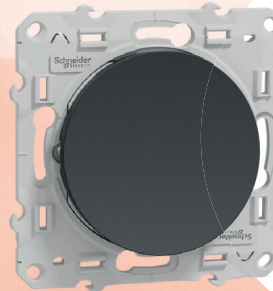

Schneider
Electric

ODACE POUSSOIR ANTHRACITE

Connexion rapide
RÉFÉRENCE : S540206
DÉSIGNATION : Poussoir Anthracite

QUANTITÉ
1

Schneider
Electric

ODACE DOUBLE V&V ALU

RÉFÉRENCE : S530214
DÉSIGNATION : Double Va-et-vient Alu

QUANTITÉ
1



Schneider
Electric

ODACE DOUBLE V&V ANTHRACITE

RÉFÉRENCE : S540214
DÉSIGNATION : Double Va-et-vient Anthracite

QUANTITÉ
1



Schneider
Electric

ODACE PC 2P+T ALU AFFLEURANTE

RÉFÉRENCE : S530052
DÉSIGNATION : PC 2P+T affleurante Alu

QUANTITÉ
1

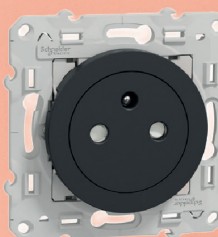

Schneider
Electric

ODACE PC 2P+T ANTHRACITE AFFLEURANTE

RÉFÉRENCE : S540052
DÉSIGNATION : PC 2P+T affleurante Anthracite

QUANTITÉ
1



APPAREILLAGE DOMESTIQUE & PETIT TERTIAIRE



Schneider
Electric

QUANTITÉ
1

UNICA PC 2P+T BLANC

Mécanisme 45x45

RÉFÉRENCE : NU305918

DÉSIGNATION : PC 2P+T - 90° - raccord rapide traversant - Blanc



Schneider
Electric

QUANTITÉ
1

UNICA PRISE DOUBLE 2P+T BLANC

Mécanisme 45x45

RÉFÉRENCE : NU306918

DÉSIGNATION : Double PC 2P+T - 45° - connexion rapide - Blanc

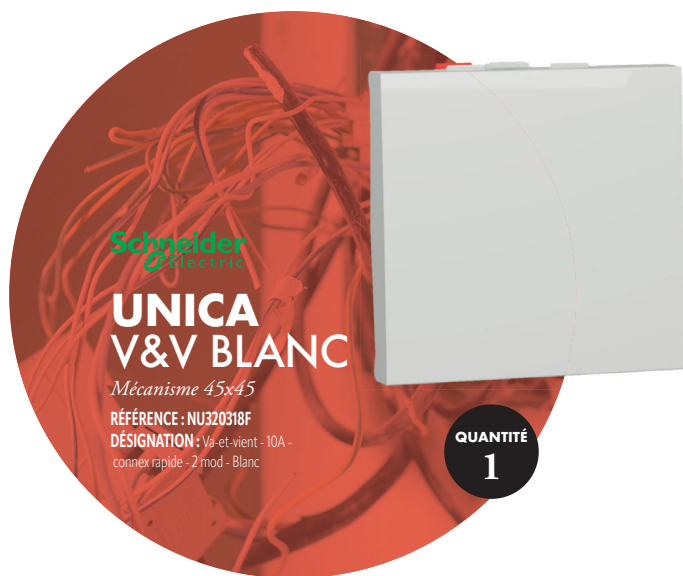

Schneider
Electric

UNICA V&V BLANC

Mécanisme 45x45

RÉFÉRENCE : NU320318F

DÉSIGNATION : V&V-ét-vient - 10A -
connex rapide - 2 mod - Blanc

QUANTITÉ
1

Schneider
Electric

QUANTITÉ
1

UNICA BOUTON POUSSOIR NO BLANC

Mécanisme 45x45

RÉFÉRENCE : NU320618F

DÉSIGNATION : Poussoir NO - 10A - connexion rapide - 2 mod - Blanc



Schneider
Electric

QUANTITÉ
1

UNICA PRISE RJ45 BLANC

Mécanisme 45x45

RÉFÉRENCE : NU341718

DÉSIGNATION : Prise RJ45 simple - cat.6 STP - 2 mod - Blanc



Schneider
Electric

QUANTITÉ
1

UNICA PRISE TV 2 MOD BLANC

Mécanisme 45x45

RÉFÉRENCE : NU346218

DÉSIGNATION : Prise TV - 2 mod - Blanc - méca seul

SPÉCIAL ÉVÈNEMENTS SIELE 2023



SIELE

Groupement français de distributeurs indépendants spécialisés dans le négoce de matériel électrique, SIELE compte aujourd'hui 34 membres répartis sur l'ensemble du territoire, regroupe 290 collaborateurs et réalise un chiffre d'affaire de 127 Millions d'euros.

En 2018 le G.I.E. SIELE intègre le groupement PARTELEC.

QUELQUES CHIFFRES :

- 300 Millions d'euros
- 80 Points de vente
- 350 Fournisseurs
- 200 000 Références en stock

NOTRE OBJECTIF : la valorisation des offres de nos fournisseurs au niveau national, portée par une force de vente expérimentée.

NOTRE ATOUT : la puissance d'un groupement d'indépendants

NOTRE CONVICTION : un partenariat fort et durable construit autour d'une mutualisation des moyens, objectifs et actions commerciales.

NOTRE ENGAGEMENT : la réalisation d'actions communes permettant de répondre aux différentes sensibilités de notre clientèle.

NOTRE PHILOSOPHIE : le regard tourné vers l'avenir pour anticiper et construire l'offre adaptée aux marchés de demain.

PARTELEC est membre d'IDEE, groupement européen des grossistes indépendants avec 12 membres présents dans 17 pays, un chiffre d'affaires de 4,8 milliards d'euros et 870 points de vente, IDEE fait partie des plus grands groupes de grossistes en matériel électrique en Europe.

Pour aborder l'ensemble des enjeux de la filière électrique, le GIE SIELE a rejoint COEDIS en Juillet 2008 (Fédération des Distributeurs d'équipements et solutions Électriques, Génie Climatique & Sanitaires).

SIELE
SOCIÉTÉ DES INDÉPENDANTS EN MATÉRIEL ÉLECTRIQUE

www.siele.fr



Schneider
Electric

QUANTITÉ
1

OVALIS
PC 2P+T BLANC
AFFLEURANTE

Bornes automatiques
RÉFÉRENCE : S320052
DÉSIGNATION : Prise de courant 2P+T 16A affleurante - bornes automatiques - Blanc



Schneider
Electric

QUANTITÉ
1

OVALIS
V&V BLANC

Bornes automatiques
RÉFÉRENCE : S320204
DÉSIGNATION : Interrupteur va et vient - 10AX - Blanc



Schneider
Electric

QUANTITÉ
1

OVALIS
POUSSOIR BLANC

Bornes automatiques
RÉFÉRENCE : S320206
DÉSIGNATION : Bouton poussoir à fermeture - 10A - Blanc

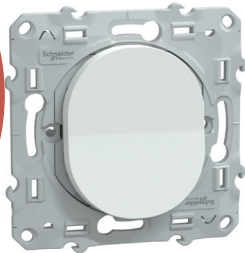

Schneider
Electric

QUANTITÉ
1

OVALIS
DOUBLE V&V BLANC

Bornes automatiques
RÉFÉRENCE : S320214
DÉSIGNATION : Double va et vient - 10AX - Blanc

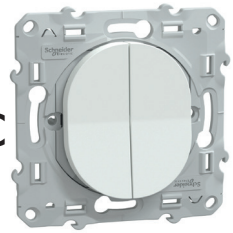

Schneider
Electric

QUANTITÉ
1

OVALIS
PRISE RJ45 BLANC

Cat.6 STP - Grade 3
RÉFÉRENCE : S320476
DÉSIGNATION : Prise RJ45 - cat.6 STP - réseaux VDI - grade 3 - Blanc



Schneider
Electric

QUANTITÉ
1

OVALIS
PC 2P+T BLANC

RÉFÉRENCE : S320059
DÉSIGNATION : OVALIS - prise de courant à puits 2P+T 16A - bornes automatiques - Blanc

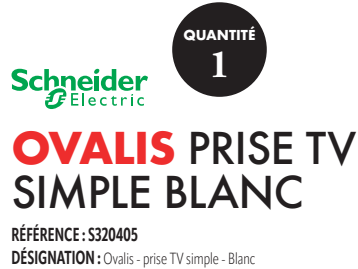

Schneider
Electric

QUANTITÉ
1

OVALIS PRISE TV
SIMPLE BLANC

RÉFÉRENCE : S320405
DÉSIGNATION : OVALIS - prise TV simple - Blanc



Schneider
Electric

QUANTITÉ
1

OVALIS
VARIATEUR BLANC

RÉFÉRENCE : S320519
DÉSIGNATION : OVALIS - Variateur de lumière universel - 2/3 fils - Blanc

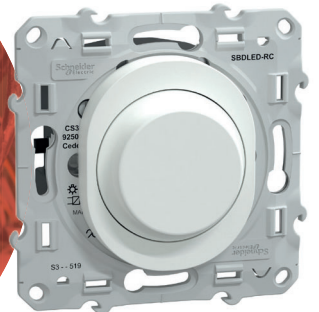

Schneider
Electric

QUANTITÉ
1

OVALIS
DÉTECTEUR DE
PRÉSENCE BLANC

RÉFÉRENCE : S320523
DÉSIGNATION : OVALIS - détecteur de présence et de mouvement - toutes charges - 3 fils - Blanc



Schneider
Electric

QUANTITÉ
1

OVALIS PRISE USB
A+C 12W BLANC

RÉFÉRENCE : S320401
DÉSIGNATION : OVALIS - double chargeur USB A+C 12W - Blanc



APPAREILLAGE DOMESTIQUE & PETIT TERTIAIRE

ABB TERRA AC WALLBOX

Borne de recharge VE



RÉF.	DÉSIGNATION	QTÉ
6AGC101252	TAC-W7-S-R-0	1
6AGC101191	TAC-W7-S-RD-MC-0	1
6AGC105907	TAC-W11-S-R-0	1
6AGC105895	TAC-W11-S-RD-MC-0	1
6AGC082589	TAC-W22-S-R-0	1
6AGC081282	TAC-W22-S-RD-MC-0	1

GEWISS

BORNE DE RECHARGE

Borne I-CON autostart

RÉF.	DÉSIGNATION	QTÉ
GWJ3002A	7kW T2S IP55	1
GWJ3004A	22kW T2S IP55	1
GWJ3102A	DLM 7kW T2S IP55	1



hager

NOUVELLE WITTY

Prises et bornes de recharge

RÉF.	DÉSIGNATION	QTÉ
XEV1K07T2TETPFR	Witty 1x7kW T2+TE+TIC+PR+clé	1
XEV1K07T2TPFR	Witty 1x7kW T2+TIC+PR+clé	1
XEV1K22T2T	Witty 1x22kW 3P T2+TIC+clé	1
XEV1K07T2	Witty 1x7kW 1P T2 avec clé	1
XEV080	Witty 3kW 2P+T M2 + saillie pour 1 véhicule électrique	1



GEWISS

PACK BORNE DE RECHARGE

Avec protections associées

RÉF.	DÉSIGNATION	QTÉ
AP01680	Mono 7,4kW - Accès Libre + Protections	1
AP01681	Mono 22kW - Accès Libre + Protections	1
AP01682	Mono 7,4kW DLM 80A Max - Accès Libre + Protections	1
AP01683	Mono 7,4kW DLM 40A Max - Accès Libre + Protections	1
AP01684	Tétra 22kW - RIFD + Protections + Support Colonne	1

GEWISS

CORDONS DE BORNE DE CHARGE

T2-T2

RÉF.	DÉSIGNATION	QTÉ
GWJ5815CL	1P 32A 5M LISSE 7KW mono max	1
GWJ5835CL	3P 32A 5M LISSE 22KW tri max	1
GWJ5818CL	1P 32A 8M LISSE 7KW mono max	1
GWJ5838CL	3P 32A 8M LISSE 22KW tri max	1
GWJ5814CT	1P 32A 4M SPIRAL 7KW mono max	1
GWJ5834CT	3P 32A 5M SPIRAL 22KW tri max	1



Schneider Electric

EV LINK HOME

Borne de charge pour véhicules électriques

RÉF.	DÉSIGNATION	QTÉ
EVH4S07N400F	EVLink Home Basic 1Prise T2S - 7,4 kW - 32A avec capteur RDC-DD et TIC	1
EVH4A07N400F	EVLink Home Smart 1Prise T2S - 7,4 kW - 32A avec capteur RDC-DD et TIC	1

Schneider Electric

QUANTITÉ
1

PRISE MUREVA SAILLIE

Prise 2P+T renforcée IP55 IK08 EV gris

RÉFÉRENCE : MUR36010

DÉSIGNATION : Mureva Styl - Prise courant 2P+T renforcée - saillie - IP55 - IK08 - EV - gris



Schneider Electric

QUANTITÉ
1

PRISE MUREVA ENCASTRE

Prise 2P+T renforcée IP55 IK08 EV gris

RÉFÉRENCE : MUR36011

DÉSIGNATION : Mureva Styl - Prise courant 2P+T renforcée - encastré - IP55 - IK08 - EV - gris



Schneider Electric

EV LINK PRO

Borne de charge pour véhicules électriques

RÉF.	DÉSIGNATION	QTÉ
EVB3S07N4EA	EVLink Pro AC 1PH 7,4kW 32A 1 prise T2S + 1 prise TE -RDC-DD 6 mA+RCD Type A +MNx	1
EVB3S07N4EAM	EVLink Pro AC 1PH 7,4kW 32A 1 prise T2S + 1 prise TE -RDC-DD 6 mA+RCD Type A +MNx+MID 1 PH	1
EVB3S22N4EA	EVLink Pro AC 3PH 22kW 32A 1 prise T2S + 1 prise TE -RDC-DD 6 mA+ RCD type Asi + MNx	1
EVB3S22N40EM	EVLink Pro AC 3PH 22kW 32A 1 prise T2S + 1 prise TE -RDC-DD 6 mA - MID 3P	1
EVB3S22N4A	EVLink Pro AC 3PH 22kW 32A 1 prise T2S -RDC-DD 6 mA+RCD Type A +MNx	1





GEWISS
COFFRET STANDARD

IP30 IK07 750°C RAL9016

RÉF.	DÉSIGNATION	QTÉ
GW40501	Coffret 13MOD.1 rangée	1
GW40502	Coffret 13MOD.2 rangées	1
GW40503	Coffret 13MOD.3 rangées	1
GW40504	Coffret 13MOD.4 rangées	1



GEWISS
PORTE FUMÉE

IP40 IK07 750°C

RÉF.	DÉSIGNATION	QTÉ
GW40536	Porte pour coffret 1 rangée	1
GW40537	Porte pour coffret 2 rangées	1
GW40538	Porte pour coffret 3 rangées	1
GW40539	Porte pour coffret 4 rangées	1



GEWISS
PORTE OPAQUE

IP40 IK07 RAL9016

RÉF.	DÉSIGNATION	QTÉ
GW40531	Porte pour coffret 1 rangée	1
GW40532	Porte pour coffret 2 rangées	1
GW40533	Porte pour coffret 3 rangées	1
GW40534	Porte pour coffret 4 rangées	1

legrand
COFFRET DRIVIA

Coffret saillie 13M

RÉF.	DÉSIGNATION	QTÉ
401211	Coffret DRIVIA 13 modules 1 rangée IP30 IK05 - Blanc RAL9003	1
401212	Coffret DRIVIA 13 modules 2 rangées IP30 IK05 - Blanc RAL9003	1
401213	Coffret DRIVIA 13 modules 3 rangées IP30 IK05 - Blanc RAL9003	1
401214	Coffret DRIVIA 13 modules 4 rangées IP30 IK05 - Blanc RAL9003	1

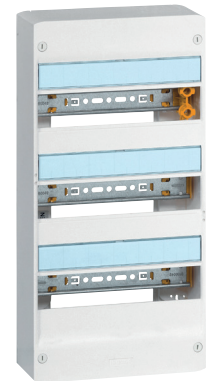

:hager
GAMMA+

Enveloppes Habitat

RÉF.	DÉSIGNATION	QTÉ
GD113A	Gamma 13, 1 rangée 13 M	1
GD213A	Gamma 13, 2 rangées, 26 M	1
GD313A	Gamma 13, 3 rangées, 39 M	1
GD413A	Gamma 13, 4 rangées, 52 M	1



:hager
COFFRET NEWVEGAD

RÉF.	DÉSIGNATION	QTÉ
FD42DN	750x550x193mm, saillie, 4 rangées, 96 modules	1
FD52DN	900x550x193mm, saillie 5 rangées 120 modules	1

SIELLE
VOTRE
DISTRIBUTEUR



Schneider Electric
RESI9 COFFRET

Coffret en saillie Blanc (RAL 9003)

RÉF.	DÉSIGNATION	QTÉ
R9H13401	1 rangée de 13 modules	1
R9H13402	2 rangées de 13 modules	1
R9H13403	3 rangées de 13 modules	1





APPAREILLAGE DOMESTIQUE & PETIT TERTIAIRE

GEWES

COFFRETS ETANCHE

Coffret étanche IP65 IK09 EN 60670-24

RÉF.	DÉSIGNATION	QTÉ
GW40101	Coff. étanche 4 mod. IP65	1
GW40102	Coff. étanche 8 mod. IP65	1
GW40103	Coff. étanche 12 mod. IP65	1
GW40104	Coff. étanche 24 (2x12) mod. IP65	1
GW40105	Coff. étanche 36 (3x12) mod. IP65	1
GW40106	Coff. étanche 18 mod. IP65	1
GW40107	Coff. étanche 36 (2x18) mod. IP65	1
GW40108	Coff. étanche 54 (3x18) mod. IP65	1
GW40109	Coff. étanche 72 (4x18) mod. IP65	1



legrand®

GAMME PLEKO COFFRETS

RÉF.	DÉSIGNATION	QTÉ
001902	Coffret PLEXO3 IP65 2+1MOD	1
001906	Coffret PLEXO3 IP65 6 MOD.	1
001921	Coffret PLEXO3 IP65 1X12M	1

ABB TAMC

Coffrets Pré-équipés

RÉF.	DÉSIGNATION	QTÉ
D774625	TABL.PREQ.1R 11D63A 7DJ-4,5kA	1
D774626	TABL.PREQ.2R 21D63A 9DJ-4,5kA	1
D774627	TABL.PREQ.3R 31D63A 11DJ4,5kA	1
D774628	TABL.PREQ.4R 41D 63A 13DJ4,5kA	1



EAT-N
Powering Business Worldwide

COFFRET MONTÉ-CABLÉ

Coffret pour logement individuel

RÉF.	DÉSIGNATION	QTÉ
073000169	T2/T3 sans chauffage électrique	1
073000170	T4 sans chauffage électrique	1
073000176	T3 avec chauffage électrique	1
073000177	T4/T5 avec chauffage électrique	1



EAT-N
Powering Business Worldwide

COFFRET CHAUFFE-EAU

Monté-cablé

RÉFÉRENCE : 077804834

DÉSIGNATION : Coffret de protection chauffe-eau

QUANTITÉ
1



La fidélité RÉCOMPENSÉE

1
CONNECTEZ-VOUS

sur lesevenements.siele.fr

2
DÉCOUVREZ

vos points

3
CHOISISSEZ

vos cadeaux !



14 716
POINTS

SMART TV
PHILIPS
50" LED 4K UHD AMBILIGHT

SIELE

SOCIÉTÉ DES INDÉPENDANTS EN MATÉRIEL ÉLECTRIQUE

Sous réserve de disponibilité. Photos et valeurs points non contractuelles.



QUANTITÉ
1

GEWISS
**COFFRET DE
CHANTIER MONO**

*Coffret de chantier 4 PC 2P+T protection ID2P40A
30ma+ arrêt d'urgence et voyant présence tension*

RÉFÉRENCE : FR60148N

DÉSIGNATION : Coffret de chantier 4 PC MONO 2P+T 16A +AU



QUANTITÉ
1

GEWISS
**COFFRET
DE CHANTIER TRI**

*Coffret de chantier 3 PC 2P+T 1 PC 3P+N+T 32A
protection 30ma+ arrêt d'urgence et voyant présence tension*

RÉFÉRENCE : FR60155N

DÉSIGNATION : Coffret de chantier TRI 3 PC 2P+T +1 PC 32A 3P+N+T +AU

GEWISS
**BLOC PRISE
DE CHANTIER**

*Bloc 4 PC 2P+
T protection 2P40A 30ma+
habillage antichocs+
câble et fiche*

RÉFÉRENCE : FR60332
DÉSIGNATION :
Bloc Mono. 40A 4 PC 230V 16A + AU

QUANTITÉ
1



COFFRET DE CHANTIER

Coffrets équipés

RÉF.	DÉSIGNATION	QTÉ
19200	Coffret de chantier équipé 4PC	1
19210	Coff. Chant. 4PC 230V+1PC 3P+N+T 400V 16A	1
19211	Coff. Chant. 4PC 230V+1PC 3P+N+T 400V 32A	1



legrand®
**COFFRET
DE CHANTIER IK09**

Coffret de chantier P17 - IP44 - 16A 250V

RÉF.	DÉSIGNATION	QTÉ
058953	CE 4PC NFC+AU+32A 3P+T 400V	1
058954	CE 4NFC + AU + 32A 4P+T 400V	1



legrand®
**COFFRET
DE CHANTIER IK10**

Coffret de chantier P17 - IP44 - 40A 400V

RÉF.	DÉSIGNATION	QTÉ
058940	CCM 6PC NFC avec cordon	1
058941	CCM 6PC NFC sans cordon	1
058942	CCM 5 PC + AU	1

legrand®
**CHASSIS POUR
COFFRET D'ETAGE**

RÉFÉRENCE : 057743
DÉSIGNATION : Châssis pliable - pour coffrets de chantier P17

QUANTITÉ
1



CAHORS
**COFFRET
DE CHANTIER
TRIPHASE**

Coffret provisoire S20 avec disjoncteur 60 A différentiel

RÉFÉRENCE : 0252918

DÉSIGNATION : Coffret chantier S20 triphasé

CAHORS
**COFFRET
DE CHANTIER
MONOPHASE**

*Coffret provisoire S20 avec
disjoncteur 60 A différentiel*

RÉFÉRENCE : 0252914
DÉSIGNATION : Coffret chantier S20 monophasé

QUANTITÉ
1



APPAREILLAGE DOMESTIQUE & PETIT TERTIAIRE



RALLONGES MULTI PRISES MULTI FONCTION

RÉF.	DÉSIGNATION	QTÉ
049465	Rallonge multiprise bloc rotatif 4x2P+T Surface 16A 230V et interrupteur à câbler - blanc et gris foncé	1
049410	Rallonge multiprise version tour avec 4x2P+T Surface, interrupteur, parafoudre et cordon 2m - blanc et gris foncé	1



QUANTITÉ 1



FICHES MULTIPRISES

RÉFÉRENCE : 049439
DÉSIGNATION : Fiche multiprise rotative 2x2P+T latérales 16A 3680W avec USB Type-A et Type-C - alu et gris foncé



QUANTITÉ 1



RALLONGES MULTIPRISES EXTRA PLATES

RÉFÉRENCE : 049497
DÉSIGNATION : Rallonge multiprise extra-plate 16A 3680W 4x2P+T à câbler - blanc et gris clair



RALLONGES MULTIPRISES POUR ESPACES DEDIES



RÉF.	DÉSIGNATION	QTÉ
049402	Multiprise station de charge 10A 230V 2x2P+T Surface + 1 chargeur sans fils induction + USB Type-A+C - taupe/gris foncé	1
049409	Rallonge multiprise d'angle 16A 230V 3x2P+T Surface et USB Type-A + Type-C à câbler - blanc et alu	1
049430	Rallonge multiprise pour espace TV 16A 230V 4x2P+T, 4x2P, interrupteur, parafoudre et cordon 2m - noir	1
050412	Rallonge multiprise clipsable avec 4 prises 2P+T, 2 ports USB Type-A et un interrupteur lumineux - noir	1

SIELE

Les **FOURNISSEURS & PARTENAIRES**
58 MARQUES, ENSEIGNES INCONTOURNABLES POUR VOUS ACCOMPAGNER





BOITES D'ENCASTREMENT BATIBOX

Distributeur BATIBOX par lot de 100 boîtes

RÉF.	DÉSIGNATION	QTÉ
080008	DISTRIBOX cloisons sèches prof 40 MM	1
080009	DISTRIBOX cloisons sèches prof 50 MM	1



BOITES D'ENCASTREMENT ECOBATIBOX

Distributeur ECOBATIBOX par lot de 100 boîtes

RÉF.	DÉSIGNATION	QTÉ
080012	DISTRIBOX BATIBOX ENERGY prof 40 MM	1
080013	DISTRIBOX BATIBOX ENERGY prof 50 MM	1



BOITES D'ENCASTREMENT BATIBOX MULTIMATERIAUX

Distributeur BATIBOX par lot de 100 boîtes

RÉF.	DÉSIGNATION	QTÉ
080115	DISTRIBOX multimatériaux prof 40 MM	1
080116	DISTRIBOX multimatériaux prof 50 MM	1



BOITES D'ENCASTREMENT BATIBOX MAÇONNERIE

Distributeur BATIBOX par lot de 100 boîtes

RÉFÉRENCE : 080117

DÉSIGNATION : DISTRIBOX maçonnerie prof 40 MM



QUANTITÉ
1



GAMME PLEXPlexo DERIVATION

RÉF.	DÉSIGNATION	QTÉ
092001	Boîte dérivation D.60 PLEXPlexo	1
092002	Boîte dérivation D.70 PLEXPlexo	1
092005	Boîte dérivation 65x65 PLEXPlexo	1
092012	Boîte dérivation 80x80+EMBOUTS	1
092022	Boîte dérivation 105x105 PLEXPlexo	1



BOITE

Têtes 650°C EN50267-2-2

RÉF.	DÉSIGNATION	QTÉ
GW44003	Boîte IP44 80x80x40 PASSE-FILS	1
GW44024	Boîte IP55 100x100x50 1/4T.PASS	1
GW44026	Boîte IP55 150x110x70 1/4T.PASS	1



CLIPS TUBE IRL

Gris RAL 7035 enclipsable

RÉF.	DÉSIGNATION	QTÉ
GW50601	CLIPS TUBE IRL 16 (sachet 100p)	1 sachet
GW50602	CLIPS TUBE IRL 20 (sachet 100p)	1 sachet
GW50603	CLIPS TUBE IRL 25 (sachet 100p)	1 sachet
GW50604	CLIPS TUBE IRL 32 (sachet 100p)	1 sachet



EMBASE A COLLIER

RÉF.	DÉSIGNATION	QTÉ
DX51120	Ø16-20 réouvrable (sachet 100p)	1 sachet
DX51232	Ø16-32 (sachet 100p)	1 sachet



QUANTITÉ
1

CHEVILLE A VISSER

RÉFÉRENCE : DX51308

DÉSIGNATION : Ø8MM + OUTIL



SERIE T

Boîte de dérivation

RÉF.	DÉSIGNATION	QTÉ
2000001	Dim 80 x 43 x 34	10
2007029	Dim rond 80 x 51	5
2007045	Dim 90 x 90 x 52	5
2007061	Dim 114 x 114 x 57	5

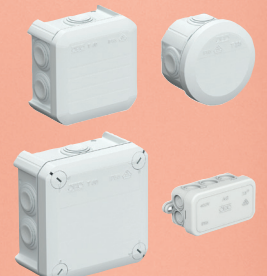



APPAREILLAGE DOMESTIQUE & PETIT TERTIAIRE



QUANTITÉ
1

BOÎTES CLOISON SÈCHE

Boîtes diam. 67mm, profondeur 40
 RÉFÉRENCE : CAP736999
 DÉSIGNATION : Box 300 CAPRICLIPS + scie cloche



QUANTITÉ
1

BOÎTES BBC CLOISON SÈCHE

Boîtes diam. 67mm, profondeur 40
 RÉFÉRENCE : CAP723043
 DÉSIGNATION : Box 300 CAPRITHERM + scie cloche



AIR METIC

Boîte d'appareillage RT2012

RÉF.	DÉSIGNATION	QTÉ
52061	Boîte AIR'metic d67 p40	20
52063	Boîte AIR'metic d67 p50	10
52064	Bte dble AIR'metic 67 p40 ent71	5



KIT AIR'METIC

Kit d'appliques - Point de centre

RÉF.	DÉSIGNATION	QTÉ
53078	KIT d'applique 54 mm + Fiche/Douille E27	10
53077	KIT d'applique 67 mm + Fiche/Douille E27	10
53062	KIT point de centre 67 mm + Fiche/Douille E27	10

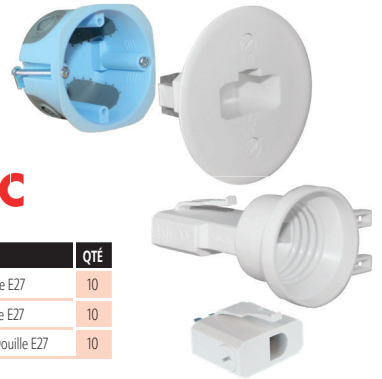

QUANTITÉ
20

FICHE DOUILLE

RÉFÉRENCE : 62103
 DÉSIGNATION : Fiche/Douille E27 combinée

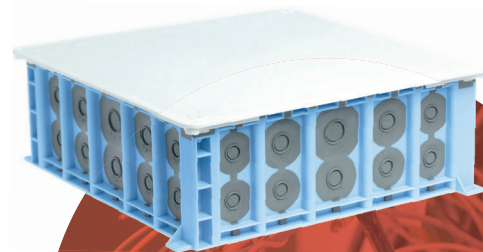

QUANTITÉ
1



BOITE PAVILLONNAIRE

RÉFÉRENCE : 51019
 DÉSIGNATION : Bte pavillonnaire étanche 250 x 250 x 80 mm



QUANTITÉ
1

PIQUET DE TERRE

RÉFÉRENCE : 70500
 DÉSIGNATION : Piquet de terre cruciforme 1 mètre

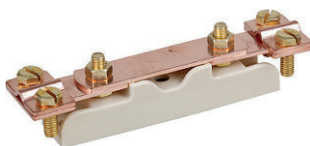

QUANTITÉ
1

BARRETTE

Barrette de coupure
 RÉFÉRENCE : 70508
 DÉSIGNATION : Barrette de coupure 35mm²



QUANTITÉ
1

COLLIER D'EQUIPOTENTIALITE

Collier d'équipotentialité
 RÉFÉRENCE : 70511
 DÉSIGNATION : Collier d'équipotentialité 8/32mm



WAGO

BORNE 2273

Borne de connection rapide



RÉF.	DÉSIGNATION	QTÉ
2273-202	2 x 0,5 à 2,5mm ² Transparent / Blanc	100
2273-203	3 x 0,5 à 2,5mm ² Transparent / Orange	100
2273-204	4 x 0,5 à 2,5mm ² Transparent / Rouge	100
2273-205	5 x 0,5 à 2,5mm ² Transparent / Jaune	100
2273-208	8 x 0,5 à 2,5mm ² Transparent / Gris	100

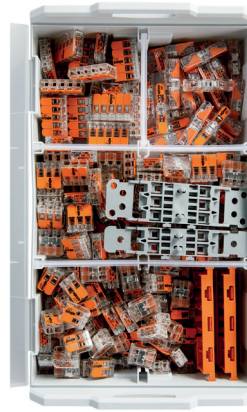

WAGO

L-BOXX MINI SERIES 221

Bornes à levier fil souple

RÉFÉRENCE : 887-850

DÉSIGNATION : 255 bornes & acces 221 4mm² dont Inline

QUANTITÉ
1

WAGO

BORNES TOPJOB

RÉF.	DÉSIGNATION	QTÉ
2102-1201	Borne de passage pour 2 conducteurs avec levier et Push-in CAGE CLAMP® 2,5mm ² , gris	100
2102-1204	Borne de passage pour 2 conducteurs avec levier et Push-in CAGE CLAMP® 2,5mm ² , bleu	100
2102-1207	Borne de protection pour 2 conducteur avec levier et Push-in CAGE CLAMP® 2,5mm ² , vert-jaune	100
2102-1291	Plaque d'extrémité et intermédiaire épaisseur 0,8 mm, gris	100
2002-400	Topjob s peigne pontage/2p/isole/g-c	100
2002-402	TOPIOB®S : Peigne de pontage enfichable 2 pôles / Isolé / Gris clair	100
249-116	Butée d'arrêt encliquetable pour rail TS 35, sans vis, largeur 6 mm	100

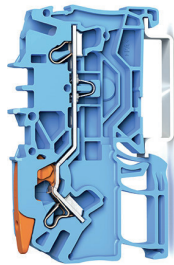

QUANTITÉ
5

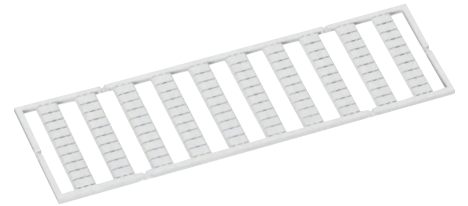

WAGO

CARTE DE REPERAGE

RÉFÉRENCE : 793-5501

DÉSIGNATION : Carte vierge WMB de 100 repères au pas de 5 à 5,2 mm / Couleur : Blanc

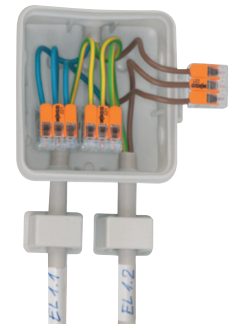

WAGO

ETIQUETTES

RÉFÉRENCE : 8000-100/1000-1000

DÉSIGNATION : Carnet de 60 étiqu.(boite de 20 carnets)

QUANTITÉ
1



WAGO

ALIMENTATION 24VDC

RÉF.	DÉSIGNATION	QTÉ
787-1212	Alimentation Compact monophasée 24 V DC - 2.5 A	1
787-712	Alimentation à découpage ECO monophasée 230 V AC / 24 V DC - 2.5 A	1

EATON
Powering Business Worldwide

VALISETTE CONNECTEURS

Connecteurs rapides

RÉF.	DÉSIGNATION	QTÉ
CAP307199	Valisette 1000 connecteurs SLIM pour fils rigides	1
CAP308199	Valisette 400 connecteurs à LEVIERS	1



EUR OHM

FAST LOCK

Connecteurs rapides

RÉF.	DÉSIGNATION	QTÉ
70052	Connect. Transp. X2P /100	100
70053	Connect. Transp. X3P /100	100
70054	Connect. Transp. X4P /100	100
70055	Connect. Transp. X5P /100	100
70058	Connect. Transp. X8P /50	100



QUANTITÉ
1

EUR OHM

FAST LOCK MALETTE

RÉFÉRENCE : 70061

DÉSIGNATION : Malette de 805 connexions FAST LOCK



GEWISS

**INTERRUPTEURS
DE SECURITE**

Interrupteurs sectionneurs IP69 IK08 résistant aux UV



RÉF.	DÉSIGNATION	QTÉ
GW70431P	Inter de proximité 16A 2P IP69	1
GW70486P	Inter de proximité 25A 2P IP69	1
GW70434P	Inter de proximité 32A 2P IP69	1
GW70441P	Inter de proximité 40A 2P IP69	1
GW70433P	Inter de proximité 16A 4P IP69	1
GW70436P	Inter de proximité 32A 4P IP69	1
GW70438P	Inter de proximité 63A 4P IP69	1

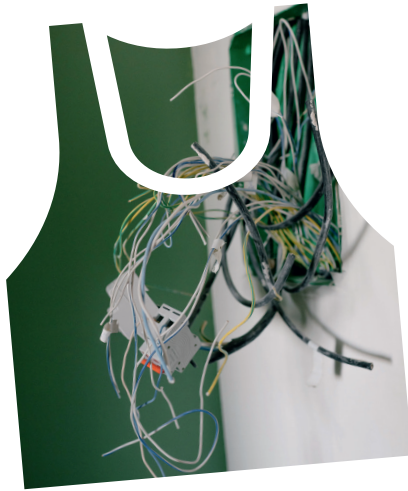

GEWISS

**PROLONGATEURS
INDUSTRIELS
IEC309 IP66/69**

Prise mobile droite IEC309 IP66/69 connexion automatique



RÉF.	DÉSIGNATION	QTÉ
GW62026FH	Prise mobile 2P+T 16A 220V IP66	1
GW62037FH	Prise mobile 2P+T 32A 220V IP66	1
GW62030FH	Prise mobile 3P+T 16A 380V IP66	1
GW62031FH	Prise mobile 3P+N+T 16A 380V IP66	1
GW62041FH	Prise mobile 3P+T 32A 380V IP66	1
GW62042FH	Prise mobile 3P+N+T 32A 380V IP66	1

GEWISS

**FICHES
INDUSTRIELLES
IEC309 IP44**

Fiche IEC309 IP44/54 connexion automatique



RÉF.	DÉSIGNATION	QTÉ
GW60004FH	Fiche mobile 2P+T 16A 230V IP44	1
GW60015FH	Fiche mobile 2P+T 32A 230V IP44	1
GW60008FH	Fiche mobile 3P+T 16A 400V IP44	1
GW60009FH	Fiche mobile 3P+N+T 16A 400V IP44	1
GW60019FH	Fiche mobile 3P+T 32A 400V IP44	1
GW60020FH	Fiche mobile 3P+N+T 32A 400V IP44	1

GEWISS

**FICHES
INDUSTRIELLES
IEC309 IP66/69**

Fiche IEC309 IP66/69 connexion automatique



RÉF.	DÉSIGNATION	QTÉ
GW60026FH	Fiche mobile 2P+T 16A 230V IP67	1
GW60037FH	Fiche mobile 2P+T 32A 230V IP67	1
GW60030FH	Fiche mobile 3P+T 16A 400V IP67	1
GW60031FH	Fiche mobile 3P+N+T 16A 400V IP67	1
GW60041FH	Fiche mobile 3P+T 32A 400V IP67	1
GW60042FH	Fiche mobile 3P+N+T 32A 400V IP67	1

GEWISS

**SOCLES
INDUSTRIELS
IEC309 IP67**

Socle saillie 10° IEC309 IP66/67 connexion vis



RÉF.	DÉSIGNATION	QTÉ
GW62426	Prise saillie 2P+T 16A 220V IP66	1
GW62437	Prise saillie 2P+T 32A 220V IP66	1
GW62430	Prise saillie 3P+T 16A 380V IP66	1
GW62431	Prise saillie 3P+N+T 16A 380V IP66	1
GW62441	Prise saillie 3P+T 32A 380V IP66	1
GW62442	Prise saillie 3P+N+T 32A 380V IP66	1

GEWISS

**SOCLES PRISES
INDUSTRIELLES
IEC309 IP44**

Socle saillie 10° IEC309 IP44/54 connexion vis



RÉF.	DÉSIGNATION	QTÉ
GW62404	Prise saillie 2P+T 16A 220V IP44	1
GW62415	Prise saillie 2P+T 32A 220V IP44	1
GW62408	Prise saillie 3P+T 16A 380V IP44	1
GW62409	Prise saillie 3P+N+T 16A 380V IP44	1
GW62419	Prise saillie 3P+T 32A 380V IP44	1
GW62420	Prise saillie 3P+N+T 32A 380V IP44	1

SIÈLE

VOTRE
DISTRIBUTEUR



ÉCLAIRAGE



ÉCLAIRAGE



SYLVANIA

REFLED SUPERIA RETRO ES50

Lampe LED

RÉF.	DÉSIGNATION	QTÉ
29126	4,5W 345lm DIM 830 36[1
29128	4,5W 360lm DIM 840 36[1



SYLVANIA

REFLED ES50

Lampe LED

RÉF.	DÉSIGNATION	QTÉ
29160	4,2W 345lm 830 36[1
29165	4,2W 345lm 840 36[1

LEDVANCE

PARATHOM DIM PAR16

Lampes LED à réflecteur PAR16, gradables, culot à broches

RÉF.	DÉSIGNATION	QTÉ
608290	PAR 16 50 36° 5,5W/930 230V GU10	1
608252	PAR 16 50 36° 5,5W/940 230V GU10	1
609112	PAR 16 80 36° 8,3W/930 230V GU10	1
609099	PAR 16 80 36° 8,3W/940 230V GU10	1



LEDVANCE

PARATHOM DIM MR16

Lampes LED à réflecteur MR16, très basse tension, gradables, culot à broches

RÉF.	DÉSIGNATION	QTÉ
431478	MR 16 35 36° 4,9W/930 12V GU5.3 DIM	1
431430	MR 16 35 36° 4,9W/940 12V GU5.3 DIM	1
609297	MR 16 50 36° 8W/930 12V GU5.3	1
609273	MR 16 50 36° 8W/940 12V GU5.3	1



EURO
VOICE
SOLUTIONS



LAMPE LED GU10 WIZ

IP20 230V Pilotable box Wifi Voice control

RÉF.	DÉSIGNATION	QTÉ
409307	Lampe LED GU10 - WIZ 5W TW (2700-6500K) 345lm IP20 230V Pilotable box Wifi Voice control	1
409308	5W RGB+TW (2700-6500K) 345lm	1



ÉCLAIRAGE



SYLVANIA TOLEDO GLS

Lampe LED

RÉF.	DÉSIGNATION	QTÉ
29581	A60 8W 806lm 827 E27	1
29585	A60 8W 806lm 840 E27	1



LEDVANCE

PARATHOM STICK

RÉF.	DÉSIGNATION	QTÉ
593350	75 827 FR E27	1
593336	75 840 FR E27	1

LEDVANCE

PARATHOM FILAMENT LED CLASSIC A

Lampes LED, forme classique

RÉF.	DÉSIGNATION	QTÉ
590878	CLA 100 12W/827 230V FIL E27	1
591097	CLA 75 9W/827 230V FIL E27	1
591172	CLA 60 7W/827 230V FIL E27	1
591158	CLA 40 5W/827 230V FIL E27	1



LEDVANCE

PARATHOM FILAMENT LED CLASSIC A DIM

Lampes LED, forme classique

RÉF.	DÉSIGNATION	QTÉ
590311	LEDPLA100 10W/827 230V FIL E2710X1OSRAM	1
591677	LEDPLA75 7,5W/827 230V FIL E2710X1OSRAM	1
592032	LEDPLA60 7W/827 230V FIL E2710X1 OSRAM	1
592131	LEDPLA40 4W/827 230V FIL E2710X1 OSRAM	1



EURO
POLE
SOLUTIONS

LAMPE LED E27 WIZ

A60 - IP20 230V Pilotable box Wifi Voice control

RÉF.	DÉSIGNATION	QTÉ
409407	8W TW (2700-6500K) 806lm	1
409408	8W RGB+TW (2700-6500K) 806lm	1



DELTA
DORE
Smart homes, better living

EASY BULB

Ampoule Led connectée E14, Couleur & Blanc -
Commande un éclairage en marche/arrêt, couleurs,
niveaux de blanc et variation à partir d'un
Smartphone ou à la voix - Répéteur Zigbee

RÉF.	DÉSIGNATION	QTÉ
6353002	Ampoule led connectée E27, Couleur & Blanc	1
6353003	Ampoule led connectée GU10, Couleur & Blanc	1
6353011	Ampoule led connectée E14, Couleur & Blanc	1

P
Paulmann

LED STANDARD ECO LINE

E27 50000 heures

RÉF.	DÉSIGNATION	QTÉ
29120	Ampoule 525lm 2,5W 3000K	1
29121	Ampoule 840lm 4W 3000K	1
29132	Lot de 3 ampoules 840lm 4W 3000K	1



P
Paulmann

PACK LED STD

dépoli E27 230 V

RÉF.	DÉSIGNATION	QTÉ
29092	1055lm 2700K 3x9W pack de 3	1
29093	1055lm 4000K 3x9W pack de 3	1
29091	806lm 4000K 5x7W Pack de 5	1
29090	806lm 2700K 5x7W Pack de 5	1



P
Paulmann

LED SPHERIQUE ECO LINE

E14 50000 heures

RÉF.	DÉSIGNATION	QTÉ
29130	Ampoule 525lm 2,5W 3000K	1
29134	Lot de 3 ampoules 525lm 2,5W 3000K	1



P
Paulmann

PACK 5 LED SPHERIQUE

dépoli E14 230 V

RÉF.	DÉSIGNATION	QTÉ
29097	470lm 2700K 5x4.8W Pack de 5	1
29098	470lm 4000K 5x4.8W Pack de 5	1



LED FLAMME ECO LINE

E14 50000 heures

RÉF.	DÉSIGNATION	QTÉ
29128	Ampoule 525lm 2,5W 3000K	1
29133	Lot de 3 ampoules 525lm 2,5W 3000K	1



PACK 5 LED BOUGIE

E14 230 V

RÉF.	DÉSIGNATION	QTÉ
29094	470lm 2700K 5x4.8W Clair Pack de 5	1
29095	470lm 2700K 5x4.8W Dépoli Pack de 5	1
29096	470lm 4000K 5x4.8W Dépoli Pack de 5	1



QUANTITÉ
1

LED EDISON ECO LINE

E27 - 50000 heures

RÉFÉRENCE : 29122

DÉSIGNATION : Ampoule ST64 840lm 4W 3000K



QUANTITÉ
1

LED GLOBE ECO LINE

E27 50000 heures

RÉFÉRENCE : 29123

DÉSIGNATION : Ampoule G95 840lm4W 3000K 230V



CYLINDRE METALLIC GROW HELIX

E27 LED 230 V

RÉF.	DÉSIGNATION	QTÉ
29082	Noir Helix 110lm 3,5W 1800 K	1
29084	Laiton Helix 130lm 3,5W 1800 K	1



CYLINDRE METALLIC GROW SPIRAL

E27 LED 230 V

RÉF.	DÉSIGNATION	QTÉ
29083	Noir Spiral 200 lm 4,2 W 1800 K	1
29085	Laiton Spiral 200 lm 4,2 W 1800 K	1



GLOBE METALLIC GROW HELIX

E27 LED 230 V

RÉF.	DÉSIGNATION	QTÉ
29086	Noir Helix 110lm 3,5W 1800 K	1
29088	Laiton Helix 130lm 3,5W 1800 K	1

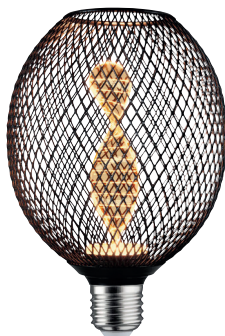

GLOBE METALLIC GROW SPIRAL

E27 LED 230 V

RÉF.	DÉSIGNATION	QTÉ
29087	Noir Spiral 200 lm 4,2 W 1800 K	1
29089	Laiton Spiral 200 lm 4,2 W 1800 K	1





ÉCLAIRAGE



LEDVANCE

HQL LEDPRO

RÉF.	DÉSIGNATION	QTÉ
612457	HQL LED 4000 29W/840 230V GL E27	1
612495	HQL LED 6000 41W/840 230V GL E27	1



LEDVANCE

PARATHOM LEDPIN

RÉF.	DÉSIGNATION	QTÉ
626041	LED PIN30 2,6W/827 230V CL G9	1
626010	LED PIN30 2,6W/840 230V CL G9	1



LEDVANCE

QUANTITÉ 1

PARATHOM LINE R7S

RÉFÉRENCE : 626843
DÉSIGNATION : LED LINE125 118mm 827 R7s

LEDVANCE

QUANTITÉ 1

LEDSTAR LINOLITE

RÉFÉRENCE : 955066
DÉSIGNATION : 9W=60W DEP S19



LEDVANCE

LED TUBE T8

RÉF.	DÉSIGNATION	QTÉ
611696	EM VAL 1200 15W 840	1
611757	EM VAL 1500 18,3W 840	1
611931	EM ADV UO 1200 15,6W 840	1
611993	EM ADV UO 1500 23,1W 840	1

LEDVANCE

LED TUBE VALUE

RÉF.	DÉSIGNATION	QTÉ
546912	36 Universel 1200 18W 840	1
546974	58 Universel 1500 24W 840	1



PHILIPS COREPRO LEDTUBE

Tube LED

RÉF.	DÉSIGNATION	QTÉ
801680	CorePro LEDTube Universel G13 T8 UN 1200mm 18-36W 840 2000lm	1
801741	CorePro LEDTube Universel G13 T8 UN 1500mm 23-58W 840 2700lm	1





LEDVANCE

PANEL COMFORT

RÉF.	DÉSIGNATION	QTÉ
014604	600 28W/3000K UGR19	1
014628	600 28W/4000K UGR19	1

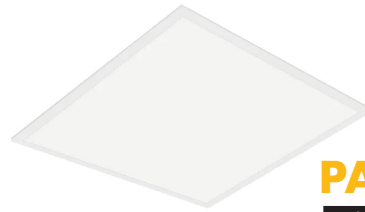

LEDVANCE

PANEL COMPACT

RÉF.	DÉSIGNATION	QTÉ
017063	LED 600 33W/4000K UGR19	1
017223	LED 600 33W/4000K UGR19	1
017261	LED 600 DALI 33W/4000K UGR19	1
017209	LED 1200x300 33W/4000K UGR19	1
017247	LED 1200x300 DALI 33W/4000K UGR19	1

PHILIPS LEDINAIRE PANEL ALL IN

RÉF.	DÉSIGNATION	QTÉ
501683	RC065B MultiCCT 830 835 840 OnOff UGR19 34W3400lm 50khL70	1
501690	RC065B MultiCCT 830 835 840 Dali UGR19 34W3400lm 50khL70	1



disano
FRANCE S.A. illuminazione

RODI

Encastré LED 600X600 IP40 50000HRS L80B20

RÉF.	DÉSIGNATION	QTÉ
15023200	39W 4450LM 4K	1
15023239	39W 4400LM 3K	1
15024200	UGR19 39W 3940LM 4K	1
15024239	UGR19 39W 3900LM 3K	1
1502420041	UGR19 39W DALI 3940LM 4K	1

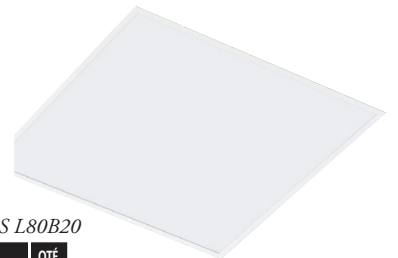

QUANTITÉ
1



SYLVANIA START PANEL BACKLIT

Dalle architecturale LED

RÉFÉRENCE : 42825

DÉSIGNATION : 600 UGR19 36W 3600lm 840 LILO

QUANTITÉ
1



SYLVANIA START PANEL ECO BACKLIT

Dalle architecturale LED

RÉFÉRENCE : 0042808

DÉSIGNATION : 600 36W 3200lm 840 LILO

Les FOURNISSEURS & PARTENAIRES

ÉCLAIRAGE





ÉCLAIRAGE



SYLVANIA START WATERPROOF SLIM

Étanche LED

RÉF.	DÉSIGNATION	QTÉ
0046370	G2.1200 IP65 35W 4600lm 840	1
0046372	G2.1500 IP65 53W 7200lm 840	1



SYLVANIA RESISTO

Étanche LED

RÉF.	DÉSIGNATION	QTÉ
10211	1200 IP66 36W 5050lm 840	1
10244	1500 IP66 55W 7600lm 840	1



THEMA

Étanche LED 130LM/W IP66 IK08
50000HRS L80

RÉF.	DÉSIGNATION	QTÉ
1647340064	34W 4300LM IP66 IK08	1
1647350064	49W 6400LM IP66 IK08	1



THEMA AVEC DETECTEUR

Étanche LED 130LM/W IP66 IK08
50000HRS L80 + détecteur

RÉF.	DÉSIGNATION	QTÉ
16473419	4300LM + DETECTEUR	1
16473519	6400LM + DETECTEUR	1



RODA

Étanche LED IP65 IK08 45000HRS L70

RÉF.	DÉSIGNATION	QTÉ
2217847000	0,60M 18W 1800LM IP65 IK08	1
2217847100	1,20M 36W 3600LM IP65 IK08	1
2217847200	1,50M 50W 5000LM IP65 IK08	1



PHILIPS LEDINAIRE ETANCHE ALL IN

RÉF.	DÉSIGNATION	QTÉ
500235	1200 Multilumen WT065C On/Off 2900-4800lm IP65 50khL65	1
500242	1500 Multilumen WT065C On/Off 4100-6800lm IP65 50khL65	1



QUANTITÉ
1

GEWISS ETANCHE SMART[3] EASY

IP66/69 IK08 90 000h (L80B20) garantie 5 ans

RÉFÉRENCE : GWS3220EP840

DÉSIGNATION : 1200 50W 6000lm 4000K*OPALE IRCB0



JULIE FLEX

Luminaire étanche LED

RÉF.	DÉSIGNATION	QTÉ
96700011	1200 4200 840	1
96700012	1200 4200 840 QC	1
96700013	1200 4200 840 COR MWS	1
96700015	1500 6300 840	1
96700016	1500 6300 840 QC	1
96700017	1500 6300 840 COR MWS	1
96700019	1500 860 0840	1
96700020	1500 8600 840 QC	1





LEDVANCE

ETANCHE COMPACT

RÉF.	DÉSIGNATION	QTÉ
740877	DP COMP 1200 V 33W/840 IP66 PS	1
740891	DP COMP 1500 V 50W/840 IP66 PS	1
740914	DP COMP TH 1200 V 33W/840 IP66 PS	1
740938	DP COMP TH 1500 V 33W/840 IP66 PS	1
740990	DP COMP TH 1500 V 62W/840 IP66 PS	1

LEDVANCE

ETANCHE LED 1200

Luminaires étanches LED

RÉF.	DÉSIGNATION	QTÉ
541047	DP 1200 18W/840 IP65	1
541108	DP 1200 32W/840 IP65	1



LEDVANCE

ETANCHE LED 1500

Luminaires étanches LED

RÉF.	DÉSIGNATION	QTÉ
541146	DP 1500 26W/840 IP65	1
541207	DP 1500 46W/840 IP65	1

LEDVANCE

ETANCHE SLIM VALUE

RÉF.	DÉSIGNATION	QTÉ
066458	1200 36W/4000KIP65	1
066496	1500 50W/4000KIP65	1

THORN
LIGHTING

BORIS FLEX

Luminaire LED IP65 pour grandes hauteurs

RÉF.	DÉSIGNATION	QTÉ
96700008	S 20000 840	1
96700009	L 30000 840	1

SPÉCIAL ÉVÈNEMENTS SIELE 2023



SIELE

**VOTRE
DISTRIBUTEUR**

Distributeur de matériel électrique destiné aux installations tertiaires, résidentielles et industrielles, nos équipes se tiennent à votre disposition pour répondre à toutes vos demandes, vous apporter un soutien technique et vous conseiller sur tous vos projets.

Nous nous appuyons sur un réseau de fabricants rigoureusement sélectionnés pour la qualité et la fiabilité de leurs produits et avons développé des partenariats privilégiés avec les acteurs majeurs du marché.

Notre offre se développe autour de grandes familles de produits : câbles, conduits, équipements d'installations électriques, éclairage, génie climatique, sécurité, outillage. Notre stock permet de répondre à l'ensemble des demandes dans des délais très courts.

Notre société est fortement attachée à ses valeurs et à son statut d'indépendant. Cela ne nous empêche pas de disposer d'une très forte puissance de frappe grâce à notre adhésion au G.I.E SIELE regroupant des entreprises spécialisées dans le négoce de matériel électrique sur l'ensemble du territoire français et partenaire du groupement PARTELEC.

ÉCLAIRAGE
APPAREILLAGE
DOMESTIQUE
PETIT TERTIAIRE
GÉNIE CLIMATIQUE
FILS ET CÂBLES
CONDUITS &
CHEMINS DE CÂBLES
COMMUNICATION
SÉCURITÉ
OUTILLAGE

SIELE
SOCIÉTÉ DES INDÉPENDANTS EN MATÉRIEL ÉLECTRIQUE

www.siele.fr



ÉCLAIRAGE



FLAT

FLAT LED 30W/3-4000K 2800lm D300mm



RÉF.	DÉSIGNATION	QTÉ
50801	FLAT LED 5W/3-4000K 450lm D85mm	1
50804	FLAT LED 13W/3-4000K 980lm D180mm	1
50807	FLAT LED 20W/3-4000K 1700lm D240mm	1
51366	FLAT LED 30W/3-4000K 2800lm D300mm	1



RIVA

RIVA LED 55° 28W/4000K Ø232mm 2500lm



RÉF.	DÉSIGNATION	QTÉ
50600	RIVA LED 50° 10W/3000K Ø113mm 900lm	1
50601	RIVA LED 50° 10W/4000K Ø113mm 950lm	1
50602	RIVA LED 50° 28W/3000K Ø232mm 2400lm	1
50603	RIVA LED 55° 28W/4000K Ø232mm 2500lm	1



KAL

18W 2700-3300-4000K 1500lm D228mm

RÉF.	DÉSIGNATION	QTÉ
50956	6W 2700-3300-4000K 500lm D110mm	1
50957	13W 2700-3300-4000K 1100lm D145mm	1
50958	18W 2700-3300-4000K 1500lm D228mm	1



FOXY

FOXY CCT 55° 35W 3-4000K 4030lm 230mm

RÉF.	DÉSIGNATION	QTÉ
51410	FOXY CCT 55° 28W 3-4000K 3430lm 180mm	1
51411	FOXY CCT 55° 35W 3-4000K 4030lm 230mm	1



START

START 230 CCT 28W 3-4000K 3400lm max D230mm



RÉF.	DÉSIGNATION	QTÉ
50742	START 120 CCT 12W 3-4000K 1200lm max D121mm	1
50743	START 170 CCT 25W 3-4000K 2800lm max D171mm	1
50744	START 230 CCT 28W 3-4000K 3400lm max D230mm	1



LEDIUM

LEDIUM 30W 3000K IP44 3000lm D230mm 100°

RÉF.	DÉSIGNATION	QTÉ
50360	LEDIUM 10W 4000K IP44 900lm D120mm 110°	1
50454	LEDIUM 10W 3000K IP44 900lm D120mm 110°	1
50377	LEDIUM 15W 4000K IP44 1500lm D120mm 110°	1
50417	LEDIUM 15W 3000K IP44 1500lm D120mm 110°	1
50361	LEDIUM 20W 4000K IP44 2000lm D230mm 110°	1
50418	LEDIUM 20W 3000K IP44 2000lm D230mm 110°	1
50362	LEDIUM 25W 4000K IP44 2500lm D230mm 110°	1
50419	LEDIUM 25W 3000K IP44 2500lm D230mm 110°	1
50363	LEDIUM 30W 4000K IP44 3000lm D230mm 100°	1
50420	LEDIUM 30W 3000K IP44 3000lm D230mm 100°	1



UNIVERSAL SENSOR

UNIVERSAL 18W 1450lm Dim D224mm

RÉF.	DÉSIGNATION	QTÉ
50741	UNIVERSAL 12W 1050lm Dim D165mm	1
50959	UNIVERSAL 18W 1450lm Dim D224mm	1



UNIVERSAL

UNIVERSAL 18W CCT 3/4/6000K 1400lm D217mm



RÉF.	DÉSIGNATION	QTÉ
50714	UNIVERSAL 12W CCT 3/4/6000K 1000lm D165mm	1
50715	UNIVERSAL 18W CCT 3/4/6000K 1400lm D217mm	1

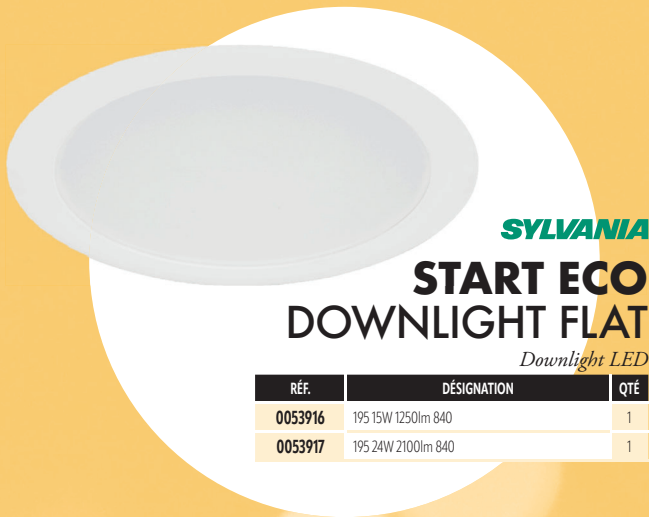

SYLVANIA
START ECO
DOWNLIGHT FLAT

Downlight LED

RÉF.	DÉSIGNATION	QTÉ
0053916	195 15W 1250lm 840	1
0053917	195 24W 2100lm 840	1



disano
FRANCE S.A. Illuminazione

SLIMLEX

Downlight extra-plat IP44

RÉF.	DÉSIGNATION	QTÉ
2215951200	1,0 12W 1000LM 4000K IP44	1
2215951300	1,0 12W 900LM 3000K IP44	1
2215951000	2,0 18W 1700LM 4000K IP44	1
2215951100	2,0 18W 1600LM 3000K IP44	1

LEDVANCE

DOWNLIGHT SLIM

RÉF.	DÉSIGNATION	QTÉ
079090	210 18W/3000K BLC IP20 rond	1
079113	210 18W/4000K BLC IP20 rond	1
079359	210 18W/4000K BLC IP20 carré	1
079335	210 18W/3000K BLC IP20 carré	1
064027	Alu DN205 22W 4000K Blanc IP20 rond	1
063945	Alu DN180 17W 4000K Blanc IP20 rond	1



PHILIPS
LEDINAIRE
SLIMDOWNLIGHT

Connecteur rapide avec repiquage, 3 températures disponibles sur le produit, collerette dispo

RÉF.	DÉSIGNATION	QTÉ
464438	DN065B G4 LED12/CCT 12W 220-240V D150 RD IP44	1
464452	DN065B G4 LED20/CCT 19W 220-240V D200 RD IP44	1

INDIGO
LIGHTING

LYON 1 R

Downlight encastré rond fixe. Réflecteur basse luminance. Fixation par ressorts. Convertisseur non-dimmable

RÉF.	DÉSIGNATION	QTÉ
DO538WW30	15W 1875Lm 3000K 60° IP44 blanc mat	1
DO538NW30	15W 1920Lm 4000K 60° IP44 blanc mat	1



INDIGO
LIGHTING

LYON 2 R

Downlight encastré rond fixe. Réflecteur basse luminance. Fixation par ressorts. Convertisseur non-dimmable

RÉF.	DÉSIGNATION	QTÉ
DO539WW30	25W 3000Lm 3000K 60° IP44 blanc mat	1
DO539NW30	25W 3070Lm 4000K 60° IP44 blanc mat	1



INDIGO
LIGHTING

LYON 3 R

Downlight encastré rond fixe. Réflecteur basse luminance. Fixation par ressorts. Convertisseur non-dimmable

RÉF.	DÉSIGNATION	QTÉ
DO540WW30	30W 4000Lm 3000K 60° IP44 blanc mat	1
DO540NW30	30W 4100Lm 4000K 60° IP44 blanc mat	1



INDIGO
LIGHTING

LYON 4 R

Downlight encastré rond fixe. Réflecteur basse luminance. Fixation par ressorts. Convertisseur non-dimmable

RÉF.	DÉSIGNATION	QTÉ
DO541WW30	40W 5000Lm 3000K 60° IP44 blanc mat	1
DO541NW30	40W 5120Lm 4000K 60° IP44 blanc mat	1



ÉCLAIRAGE



SYLVANIA START ECO SURFACE

Hublots LED

RÉF.	DÉSIGNATION	QTÉ
43426	IP44 12W 1025lm 830/840	1
43435	IP44 18W 1550lm 830/840 MW	1



sarlam

HUBLOT ASTREO

Hublot blanc IP44 LED 4000K 40.000H
diam.330MM

RÉF.	DÉSIGNATION	QTÉ
SL532180	9W 800LM LED BLC ON-OFF	1
SL532182	16W 1400LM LED ON-OFF	1
SL532185	10W 800LM LED détection HF	1
SL532187	17W 1400LM LED détection HF	1



APPLIQUES PRISMALINE LED

RÉF.	DÉSIGNATION	QTÉ
SL189800	9W 700LM LED sans inter	1
SL189801	9W 700LM LED avec interrupteur	1
SL189810	800LM IP44 ON/OFF	1
SL189820	800LM IP44 avec interrupteur tactile	1
SL189830	800LM IP44 avec détection	1
SL189850	800LM IP 21 avec interrupteur et prise 2P+T	1



SIELE
VOTRE
DISTRIBUTEUR



TOUS VOS
ACHATS SONT
RÉCOMPENSÉS !

La fidélité RÉCOMPENSÉE

PROFITEZ DE NOS CADEAUX FIDÉLITÉ À CHOISIR PARMIS PLUS DE 1 000 ARTICLES

3 297
POINTS

MONTRE ICE STEEL
ICE WATCH
ROSE GOLD



1

CONNECTEZ-VOUS
sur leevenements.siele.fr

2

DÉCOUVREZ
vos points

3

CHOISISSEZ
vos cadeaux !

37 093
POINTS

MACHINE À CAFÉ
WMF
AVEC BROYEUR
PERFECTION



11 089
POINTS

SMARTPHONE
SAMSUNG
GALAXY A53 128GO
PÊCHE



54 275
POINTS

CAVE A VIN
LA SOMMELIÈRE
MULTI-ZONES
329 BOUTEILLES



www.siele.fr



SYLVANIA
START ECO SPOT

Spot encastré LED

RÉF.	DÉSIGNATION	QTÉ
0005564	4,8W 500lm 827/830/840 IP44 Blanc	1
0005565	6W 610lm 827/830/840 IP65 Blanc	1



REG LED IP44

Réglette led Plug & Play REG LED 230, diffuseur opale, IP44. Longueur 100cm. 230V

RÉF.	DÉSIGNATION	QTÉ
823000	3000K 915 lm (15 W).	1
823001	4000K 1000 lm (15 W).	1

LED'UP UNIVERSAL

Encastré de plafond

RÉF.	DÉSIGNATION	QTÉ
5750D	Colerette LED'UP UNIVERSAL Basse Luminance BLANC / DORE	1
57116	rond ori blanc 2700K/3000K/3500K/4000K 9,5W 38° IP65	1
5801	Colerette de recouvrement ronde, noir mat, alu.	1
5887	Accessoire basse luminance cuivre	1



VELUNA VARIFIT

Panneau IP44

RÉF.	DÉSIGNATION	QTÉ
92390	4,5W 4000K75mm synthétique	1
92391	8,5W 4000K125mm Synthétique	1
92392	17,5W 4000K185mm synthétique	1
92397	8,5W 4000K125x125mm Synthétique	1
92388	8,5W 3000K125mm Synthétique	1
92389	17W 3000K185mm synthétique	1
92394	8,5W 3000K125x125mm Synthétique	1



ATRIA SHINE WOOD

Panneau LED 230V

RÉF.	DÉSIGNATION	QTÉ
71027	3000K 190mmIP44 11,2W rond	1
71028	3000K 293mmIP44 16W rond	1
71029	3000K 420mmIP44 22W rond	1
71030	3000K 293x293mmIP44 16W carré	1
71031	3000K 580x200mmIP44 22W rectangle	1
71032	4000K 190mmIP44 11,2W rond	1
71033	4000K 293 mmIP44 16W rond	1
71034	4000K 420 mmIP44 22W rond	1
71035	4000K 293x293mmIP44 22W carré	1
71036	4000K 580x200mmIP44 22W rectangle	1



VELUNA VARIFIT EDGE

Panneau IP44

RÉF.	DÉSIGNATION	QTÉ
79938	90mm3000K 6W blanc 230V	1
79939	120mm3000K 8,5W blanc 230V	1
79940	160mm3000K 12W blanc 230V	1
79941	90x90mm3000K 6W blanc 230V	1
79942	120x120mm3000K 8,5W blanc 230V	1
79943	160x160mm3000K 12W blanc 230V	1



ARVID

Spots E27 230V Noir/bois

RÉF.	DÉSIGNATION	QTÉ
66770	Spots Arvid max. 1x20W	1
66771	Spots Arvid max. 2x20W	1
66772	Spots Arvid max. 3x20W	1
66773	Spots Arvid max. 4x20W	1



COSARA

Panneau LED IP44 15W Rond

RÉF.	DÉSIGNATION	QTÉ
71054	4000K 300mm beige	1
71055	4000K 300mm gris	1
71052	3000K 300mm beige	1
71053	3000K 300mm gris	1



CAROLINA

Spot 230V métal

RÉF.	DÉSIGNATION	QTÉ
66763	Spot Carolina max 1x10W	1
66764	Spot Carolina max 2x10W	1
66765	Spot Carolina max 3x10W	1
66754	Spot Carolina max 4x10W	1
66755	max 1x10W GU10 noir dép	1
66756	max 2x10W GU10 noir dép	1
66757	max 3x10W GU10 noir dép	1
66758	max 4x10W GU10 noir dép	1



LANKA

Spots E14 230V Noir/bois

RÉF.	DÉSIGNATION	QTÉ
66766	Spots Lanka max. 1x20W	1
66767	Spots Lanka max. 2x20W	1
66768	Spots Lanka max. 3x20W	1
66769	Spots Lanka max. 4x20W	1



ÉCLAIRAGE



SLV
EXPERIENCE LIGHT

SPOT 79

Applique et plafonnier intérieur

RÉF.	DÉSIGNATION	QTÉ
132020	SPOT 79, applique et plafonnier intérieur, noir, GU10/QPAR51, 50W max	1
132021	SPOT 79, applique et plafonnier intérieur, blanc, GU10/QPAR51, 50W max	1
132024	SPOT 79, applique et plafonnier intérieur, gris, GU10/QPAR51, 50W max	1



SLV
EXPERIENCE LIGHT

ASTO TUBE APPLIQUE

Applique murale intérieure

RÉF.	DÉSIGNATION	QTÉ
1006443	ASTO TUBE, applique murale, cylindrique, GU10, 2x max. 10 W, noir	1
1006444	ASTO TUBE, applique murale, cylindrique, GU10, 2x max. 10 W, blanc	1

SLV
EXPERIENCE LIGHT

ASTO TUBE SUSPENSION

Suspension intérieure

RÉF.	DÉSIGNATION	QTÉ
1006431	ASTO TUBE, suspension, GU10, longueur de suspension 250 cm, 1x max. 10 W, noir	1
1006432	ASTO TUBE, suspension, GU10, longueur de suspension 250 cm, 1x max. 10 W, blanc	1



SLV
EXPERIENCE LIGHT

OVAL 14 WL

Applique murale extérieure

RÉF.	DÉSIGNATION	QTÉ
1007142	OVAL 14 WL, Applique murale, 2700/3000 K, 6 W, noir	1
1007143	OVAL 14 WL, Applique murale, 2700/3000 K, 6 W, blanc	1

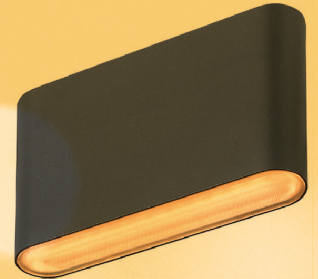

QUANTITÉ
1

INDIGO
LIGHTING

CAPRI 1 C

Applique murale ou plafonnier décoratif.
Diffuseur en PMMA translucide.
Convertisseur dimmable intégré dans l'appareil.

RÉFÉRENCE : WA21630

DÉSIGNATION : 20W 2400Lm 90° DIM blanc mat



QUANTITÉ
1

INDIGO
LIGHTING

CAPRI 2 C

Applique murale ou plafonnier décoratif.
Diffuseur en PMMA translucide.
Convertisseur dimmable intégré dans l'appareil.

RÉFÉRENCE : WA21730

DÉSIGNATION : 42W 5150Lm 90° DIM blanc mat

INDIGO
LIGHTING

QUANTITÉ
1

CAPRI 1 P

Suspension décorative. Diffuseur en PMMA translucide. Convertisseur dimmable intégré dans l'appareil.

RÉFÉRENCE : SU15330

DÉSIGNATION : 20W 2400Lm 90° DIM blanc mat

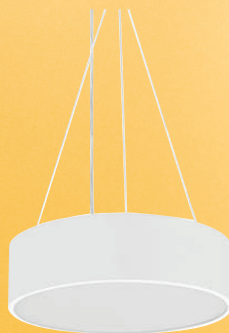

INDIGO
LIGHTING

QUANTITÉ
1

CAPRI 2 P

Suspension décorative. Diffuseur en PMMA translucide. Convertisseur dimmable intégré dans l'appareil.

RÉFÉRENCE : SU15430

DÉSIGNATION : 42W 5150Lm 90° DIM blanc mat



QUANTITÉ
1

INDIGO
LIGHTING

OKTO 2

Applique murale décorative. Eclairage "up&down".

RÉFÉRENCE : WA23430

DÉSIGNATION : GU10 MAX 2X13W PAR16 blanc mat





SPOT PRORAIL3 KRATOS

RÉF.	DÉSIGNATION	QTÉ
96560	10W 3.000K 36° Noir Métal On/Off	1
96548	20W 3.000K 36° Noir Métal On/Off	1



QUANTITÉ
1



SUSPENSION PRORAIL3

RÉFÉRENCE : 95585
DÉSIGNATION : Steel 3m Noir



QUANTITÉ
1

SPOT PRORAIL3 ZEUS

RÉFÉRENCE : 91342
DÉSIGNATION : 33W 60° 3000K Black 230V Mét/Plastique triac gradable



QUANTITÉ
1

END FEED PRORAIL3

Droite

RÉFÉRENCE : 91362
DÉSIGNATION : Noir 230V métal/plastique 3 phases



RAIL PRORAIL3 *en saillie*

RÉF.	DÉSIGNATION	QTÉ
91356	1m Noir 230V métal 3 phases	1
91357	2m Noir 230V métal 3 phases	1

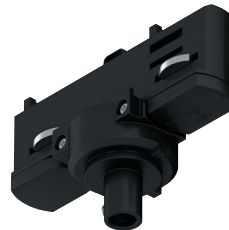

QUANTITÉ
1



ADAPTATEUR PRORAIL3

RÉFÉRENCE : 91387
DÉSIGNATION : Universel noir 230V métal/plastique 3 phases

SIELE

VOTRE
DISTRIBUTEUR

1
CONNECTEZ-VOUS
sur lesevenements.siele.fr

2
DÉCOUVREZ
vos points

3
CHOISISSEZ
vos cadeaux !

SIELE
SOCIÉTÉ DES INDÉPENDANTS EN MATÉRIEL ÉLECTRIQUE



ÉCLAIRAGE



EURO POLE SOLUTIONS ÉCLAIRAGE

QUANTITÉ
1

PLAKO EVO

Pack profils alu : diffuseurs, clips, embouts de finition
 RÉFÉRENCE : 87708
 DÉSIGNATION : Pck prof PLAKO EVO al 5x1m



ALTAÏR

Pack bandeau Led 5m IP20

RÉF.	DÉSIGNATION	QTÉ
72810	3000K,7,5W/m 12VDC	1
72811	4000K,7,5W/m 12VDC	1



RIGEL

QUANTITÉ
1

Pack bandeau Led 5m ANTARES IP20, blanc 3000K, IRC90, SDCM3, 128LED/m, 120°, 24VDC. Sécable tous les 62,5mm. IP20, câblé de 2 côtés 0,5m, 20AWG 2x0,5mm². Non dimmable.

RÉFÉRENCE : 72850
 DÉSIGNATION : Pack bandeau Led 5m RIGEL IP20 3000K 9,6W/m 24VDC



BANDEAUX LED COOL LIGHT

IP20 - Bobine 30m, blanc IRC90, SDCM3, 6W/m, 760lm/m, 120°, 24VDC. Sécable tous les 62,5mm. 20AWG 2x0,5mm². Durée de vie : 30000h. Dimmable. Vendu en bobine de 30m

RÉF.	DÉSIGNATION	QTÉ
310070	Bobine 30m 3000K 6W/m 760lm/m 24VDC	1
310071	Bobine 30m 4000K 6W/m 800lm/m 24VDC	1

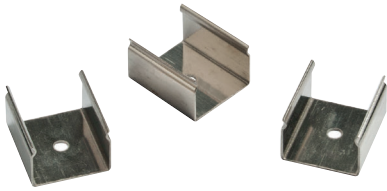

QUANTITÉ
1

CLIPS DE FIXATION FIXE

REG'LED 24-230 (x10)

RÉFÉRENCE : 80040
 DÉSIGNATION : Clips fixe (x10) REG'LED



QUANTITÉ
1

CONNECTEUR RAPIDE

d'alimentation 50cm + bouchon REG'LED 230

RÉFÉRENCE : 80001
 DÉSIGNATION : Connecteur alim REG'LED 230



CONNECTEUR BANDEAUX

QUANTITÉ
1

2 pôles AWG 8mm IP20

RÉFÉRENCE : 42193
 DÉSIGNATION : 2 pôles AWG 8mm IP20



CABLE 20 AWG

pour linéaires LED 12/24V monochrome IP20

RÉFÉRENCE : 2200M
 DÉSIGNATION : Câble 20AWG 2x0,75mm², le mètre

QUANTITÉ
1



SIMPLED

Kit de Strip

RÉF.	DÉSIGNATION	QTÉ
70536	20m RGB48W 230/12V CC Blc Métal Syn	1
70537	20m Blanc chaud48W 230/12V CC Blc Métal Syn	1
70538	20m blanc lum jour48W 230/12V CC Blc Métal Syn	1
70534	5m RGB Zigbee230/12V CC Blanc Métal synth	1
70535	10m RGB Zigbee230/12V CC Blanc Métal synth	1
78861	COB 1,5mBlic chaud 7W 230/12V DC Blanc Métal	1
78862	COB 3mblc chaud 11W 230/12V DC Blanc Métal	1



QUANTITÉ
1

COLOSS 2 SWITCH

Encastré de sol
RÉFÉRENCE : 54406

DÉSIGNATION : 230 rond inox brossé 2400K/3000K/4000K 10W 120°



QUANTITÉ
1

TUBE 1

Projecteur extérieur LED TUBE 1 3000K 440lm
Noir 230V. Optique 23°. Puissance 5 W. IP65.
Sur piquet.

RÉFÉRENCE : 38200

DÉSIGNATION : TUBE 15W 3000K LED 230V



QUANTITÉ
1

TUBE 2 SWITCH

Projecteur noir sur patère, rotatif et orientable,
blanc 2400K/3000K/4000K, IRC>80, 920/990/
1000lm. Classe I, IP65

RÉFÉRENCE : 38316

DÉSIGNATION : TUBE 2 SWITCH 10W pat.23° 230



GEWISS

ELIA APPLIQUE

Gamme complète pour l'extérieur

RÉF.	DÉSIGNATION	QTÉ
GW-2100FR830	ELIA Applique OL ST AL ON/OFF 3000K BLACK	1
GW-2100FR840	ELIA Applique OL ST AL ON/OFF 4000K BLACK	1

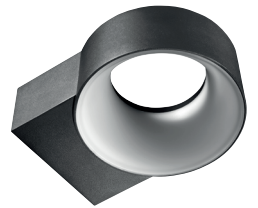

GEWISS

ELIA HUBLLOT

Gamme complète pour l'extérieur

RÉF.	DÉSIGNATION	QTÉ
GW-2200LA830	ELIA hublot EL ST AL ON/OFF 3000K BLACK	1
GW-2200LA840	ELIA hublot EL ST AL ON/OFF 4000K BLACK	1



GEWISS

ELIA BORNES

Gamme complète pour l'extérieur

RÉF.	DÉSIGNATION	QTÉ
GW-2300PR830	ELIA Borne BL ST AL ON/OFF 3000K 700 MM	1
GW-2300PR840	ELIA Borne BL ST AL ON/OFF 4000K 700 MM	1

TOUS VOS
ACHATS SONT
RÉCOMPENSÉS !

La fidélité

RÉCOMPENSÉE

PROFITEZ DE NOS CADEAUX FIDÉLITÉ À CHOISIR PARMIS PLUS DE 1 000 ARTICLES

1

CONNECTEZ-VOUS
sur leevenements.siele.fr

2

DÉCOUVREZ
vos points

3

CHOISISSEZ
vos cadeaux !



54 275
POINTS



**CAVE A VIN
LA SOMMELIÈRE**
MULTI-ZONES
329 BOUTEILLES



www.siele.fr



ÉCLAIRAGE



disano
FRANCE S.A. illuminazione

SEVILLA

Projecteur extérieur symétrique 3000K IP66

RÉF.	DÉSIGNATION	QTÉ
2241333100	SEVILLA 1 20W 2100LM 3000K IP66	1
2241343100	SEVILLA 2 50W 5200LM 3000K IP66	1
2241353100	SEVILLA 3 90W 9200LM 3000K IP66	1



disano
FRANCE S.A. illuminazione

SEVILLA AVEC DETECTEUR

Projecteur extérieur symétrique 3000K IP66

RÉF.	DÉSIGNATION	QTÉ
2241333119	SEVILLA 1 20W 2100LM 3000K IP66 + DETECTEUR	1
2241343119	SEVILLA 2 50W 5200LM 3000K IP66 + DETECTEUR	1

disano
FRANCE S.A. illuminazione

RODIO

Projecteur extérieur asymétrique 3000K IP66

RÉF.	DÉSIGNATION	QTÉ
41492139	RODIO 111W 10400LM 3000K IP66	1
41492239	RODIO 129W 13400LM 3000K IP66	1
41492339	RODIO 196W 19600LM 3000K IP66	1
41492539	RODIO 246W 28200LM 3000K IP66	1
41492639	RODIO 318W 37800LM 3000K IP66	1



GEWISS

PROJECTEUR SMART[PRO] 1M

IP66 IK08 110 000h (L80B10) garantie 5 ans

RÉF.	DÉSIGNATION	QTÉ
GWP2173CS	SMART [PRO] 1M Asy A1 165W 17800 lm 3000K	1
GWP2174CS	SMART [PRO] 1M Asy A1 165W 19100 lm 4000K	1



GEWISS

PROJECTEUR SMART[PRO] 2M

IP66 IK08 110 000h (L80B10) garantie 5 ans
5ANS Driver déportable

RÉF.	DÉSIGNATION	QTÉ
GWP2273CS	SMART [PRO] 2M Asy A1 330W 35600 lm 3000K	1
GWP2274CS	SMART [PRO] 2M Asy A1 330W 38100 lm 4000K	1

GEWISS

PROJECTEUR ELIA FL MINI

IP66 IK08 90 000h (L80B50) garantie 5 ans

RÉF.	DÉSIGNATION	QTÉ
GWF1100BL840	ELIA FL Mini XS2 20W 4000K CRI80 On/Off 100°	1
GWF1100CL840	ELIA FL Mini XS3 30W 4000K CRI80 On/Off 100°	1



LEDVANCE

PROJECTEUR EXTERIEUR LED 10W

RÉF.	DÉSIGNATION	QTÉ
420861	10W/3000K SYM 100 Blanc	1
420908	10W/4000K SYM 100 Blanc	1



LEDVANCE

PROJECTEUR EXTERIEUR LED 20W

RÉF.	DÉSIGNATION	QTÉ
420991	20W/3000K SYM 100 Blanc	1
420960	20W/3000K SYM 100 Noir	1
421035	20W/4000K SYM 100 Blanc	1
421011	20W/4000K SYM 100 Noir	1



LEDVANCE

PROJECTEUR EXTERIEUR LED 50W

RÉF.	DÉSIGNATION	QTÉ
421240	50W/3000K SYM 100 Blanc	1
421226	50W/3000K SYM 100 Noir	1
421264	50W/4000K SYM 100 Noir	1





SYLVANIA

START ECO FLOOD FLAT

Projecteur LED



RÉF.	DÉSIGNATION	QTÉ
0050114	IP65 27W 3000lm 840 Noir	1
0050118	IP65 45W 5000lm 840 Noir	1
0050138	IP54 28W 3000lm 840 PIR Noir	1
0050142	IP54 46W 5000lm 840 PIR Noir	1

THORN LIGHTING

LEONIE VARIO FLEX

Projecteur compact. Peut être utilisé avec capteur de présence. Livré pré-câblé. Corps fonte d'aluminium gris anthracite (RAL7016) Verre trempé



RÉF.	DÉSIGNATION	QTÉ
96635663	IP65 16W 830/35/40	1
96635647	IP65 40W 830/35/40	1



QUANTITÉ
1

ELIOS

Projecteur extérieur

RÉFÉRENCE : 60010

DÉSIGNATION : ELIOS gris anthracite 3000K 1000lm 9W 120°



QUANTITÉ
1

ELIOS 9IN1

Projecteur extérieur

RÉFÉRENCE : 66020

DÉSIGNATION : gris anthracite 2400K/3000K/4000K 3000lm/m 25W 120°

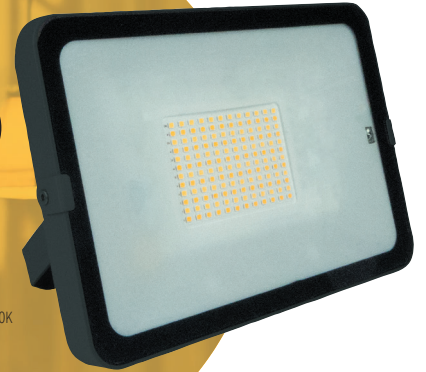

QUANTITÉ
1

ELIOS SOLAR

Projecteur extérieur

RÉFÉRENCE : 67020

DÉSIGNATION : ELIOS SOLAR gris anthracite 3000K 2000lm 15W 120°



QUANTITÉ
1

ELIOS WIZ

Projecteur extérieur, connecté

RÉFÉRENCE : 66920

DÉSIGNATION : ELIOS - WIZ Pro gris anthracite RGB+TW



theben

THELEDA

Projecteur Led évolutif avec module détecteur en option



RÉF.	DÉSIGNATION	QTÉ
1020690	theLeda B10L blanc 3000K	1
1020691	theLeda B10L noir 3000K	1
1020692	theLeda B20L blanc 3000K	1
1020693	theLeda B20L noir 3000K	1
1020694	theLeda B30L blanc 3000K	1
1020695	theLeda B30L noir 3000K	1
1020696	theLeda B50L blanc 3000K	1
1020697	theLeda B50L noir 3000K	1

theben

THE LEDA S BLANC AVEC DETECTEUR

Projecteur LED. IP55. 800 lm. 4000 K. IRC 80. IK 04.

RÉF.	DÉSIGNATION	QTÉ
1020800	theLeda S8-100 blanc 4000 K	1
1020802	theLeda S17-100 blanc 4000 K	1



theben

THE LEDA S AVEC DETECTEUR

Projecteur LED. IP55. 800 lm. 4000 K. IRC 80. IK 04.

RÉF.	DÉSIGNATION	QTÉ
1020801	theLeda S8-100 noir 4000 K	1
1020803	theLeda S17-100 noir 4000 K	1



ÉCLAIRAGE



PLAFOND LUMINEUX PÉTILLANTS

IP44 2mX 30m effet pétillant

RÉF.	DÉSIGNATION	QTÉ
391375	Blanc pétillant	1
391382	Blanc chaud pétillant	1
995092	Câble alimentation accessoire obligatoire	1

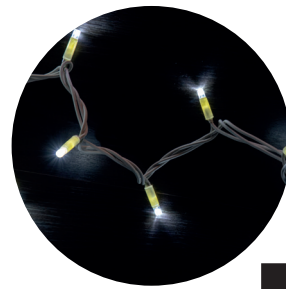

STRING PLUS 100 230V

Guirlandes d'extérieur LED 10 Mètres max 100m IP65-230v DC

RÉF.	DÉSIGNATION	QTÉ
546690	Blanc	1
546713	Blanc chaud	1
546799	Effet pétillant blanc	1
546812	Effet pétillant blanc chaud	1
977722	Câble alimentation accessoire obligatoire	1



SCREENLIGHT INTERIEUR

Rideau lumineux LED IP20 largeur 2m leds blancs ou doré

RÉF.	DÉSIGNATION	QTÉ
547031	Rideau led 2x1m blanc	1
504072	Rideau led 2x1m doré	1
547055	Rideau led 2x1.5m blanc	1
547062	Rideau led 2x1.5m doré	1
547116	Rideau led 2x1.5m blanc pétillant	1
547123	Rideau led 2x1.5m doré pétillant	1
547079	Rideau led 2x3m blanc	1
547086	Rideau led 2x3m doré	1
547130	Rideau led 2x3m blanc pétillant	1
547147	Rideau led 2x3m doré pétillant	1
547093	Rideau led 2x6m blanc	1
547109	Rideau led 2x6m doré	1
547154	Rideau led 2x6m blanc pétillant	1
547161	Rideau led 2x6m doré pétillant	1
192606	Câble alimentation accessoire obligatoire	1



STALACTITES LED

STALACTITES LED IP20 3m x 1m leds blancs ou dorés

RÉF.	DÉSIGNATION	QTÉ
547178	3x1m blancs	1
547185	3x1m dorés	1
547192	3x1m blancs pétillant	1
547208	3x1m dorés pétillant	1
192606	Câble alimentation accessoire obligatoire	1

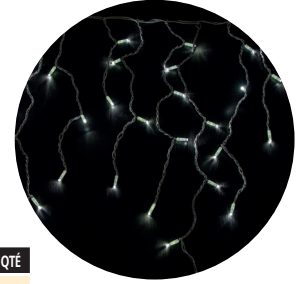

FLEXILIGHT

Rouleau de cordon lumineux de 45M diamètre 13mm, sécable tous les mètres. 220V

RÉF.	DÉSIGNATION	QTÉ
952750	36 LED/mètre Blanc sécable 1M	1
952767	36 LED/mètre Bleu sécable 1M	1
952781	36 LED/mètre Vert sécable 1M	1
952774	36 LED/mètre Jaune sécable 1M	1
952798	36 LED/mètre Rouge sécable 1M	1

SPÉCIAL ÉVÈNEMENTS SIELE 2023

SIELE



www.siele.fr



Distributeur de matériel électrique destiné aux installations tertiaires, résidentielles et industrielles, nos équipes se tiennent à votre disposition pour répondre à toutes vos demandes, vous apporter un soutien technique et vous conseiller sur tous vos projets.

Nous nous appuyons sur un réseau de fabricants rigoureusement sélectionnés pour la qualité et la fiabilité de leurs produits et avons développé des partenariats privilégiés avec les acteurs majeurs du marché.

Notre offre se développe autour de grandes familles de produits : câbles, conduits, équipements d'installations électriques, éclairage, génie climatique, sécurité, outillage. Notre stock permet de répondre à l'ensemble des demandes dans des délais très courts.

Notre société est fortement attachée à ses valeurs et à son statut d'indépendant. Cela ne nous empêche pas de disposer d'une très forte puissance de frappe grâce à notre adhésion au G.I.E SIELE regroupant des entreprises spécialisées dans le négoce de matériel électrique sur l'ensemble du territoire français et partenaire du groupement PARTELEC.



QUANTITÉ
1

JOYEUX NOEL

Traverse de rue
RÉFÉRENCE : 526180
DÉSIGNATION : Rouge pétillant 400cm



BONNE ANNÉE

Traverse de rue

RÉF.	DÉSIGNATION	QTÉ
526166	250 cm de long	1
526173	390 cm de long	1



CONE LOOP

Cone lumineux 2 hauteurs disponibles :
1,5M ET 2,5M

RÉF.	DÉSIGNATION	QTÉ
444651	Cone LOOP 150CM Blanc	1
444668	Cone LOOP 150CM Doré	1
444675	Cone LOOP 150CM Rouge	1
444750	Cone LOOP 250CM Blanc	1
444767	Cone LOOP 250CM Doré	1
444774	Cone LOOP 250CM Rouge	1



BONNES FÊTES

Traverse de rue

RÉF.	DÉSIGNATION	QTÉ
494885	270 cm de long	1
526159	500 cm de long	1



QUANTITÉ
1

CLUSTER GLASS BALLS

Ensemble de 10 boules led à suspendre de 10cm de diamètre. Blanc chaud réglable TRIAC. IP20 0,96W

RÉFÉRENCE : 444538
DÉSIGNATION : 10cm 10 LEDS Blanc chaud



QUANTITÉ
1

ESSENCE

Guinguette 1 m de long avec ampoules led suspendues à des longueurs variables entre 300 et 150 mm. Câble d'alimentation inclus long. 3m. IP20

RÉFÉRENCE : 444545
DÉSIGNATION : 6 Plastic balls Blanc chaud



COTTON BALLS

Guinguette avec boules led blanc chaud 6 cm de diamètre. Câble d'alimentation inclus. IP20

RÉF.	DÉSIGNATION	QTÉ
444507	10 LEDS Blanc chaud - long. 1,35m	1
444514	16 LEDS Blanc chaud - long. 2,25m	1





ÉCLAIRAGE



QUANTITÉ
1

CERF

Famille de cerfs lumineux (900mm x 930mm, 1320mm x 900mm, 1570mm x 910mm)

RÉFÉRENCE : 507097

DÉSIGNATION : Famille cerfs 3D Led Blanc froid 12W



GLITTER LOOP

Lacet pour décoration intérieure, différentes couleurs de 76 cm de hauteur

RÉF.	DÉSIGNATION	QTÉ
389228	Doré 76CM	1
389242	Argenté 76CM	1
414807	Bleu 76CM	1
414784	Vert 76CM	1

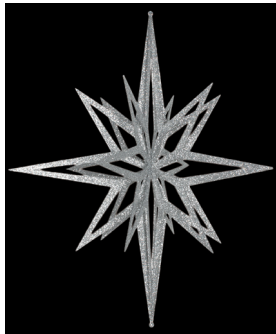

QUANTITÉ
1

GLITTER STAR

Elément décoratif à suspendre 60cm de hauteur

RÉFÉRENCE : 389198

DÉSIGNATION : Silver 60CM

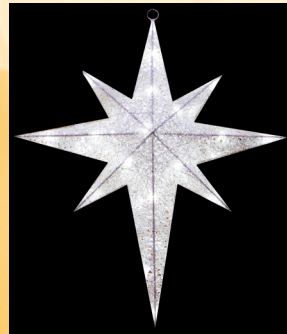

QUANTITÉ
1

OCEAN COMET BLANC

Etoile avec lumières led blanches à suspendre 670mm x 550 mm

RÉFÉRENCE : 240734

DÉSIGNATION : Etoile lumineuse Blanche



SPIKE STAR

Elément décoratif à suspendre 60cm de diamètre

RÉF.	DÉSIGNATION	QTÉ
392198	Rouge 60CM	1
392181	Argenté 60CM	1

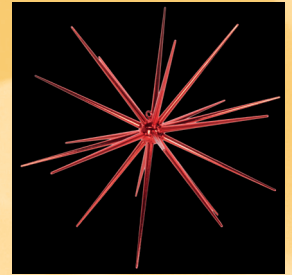

QUANTITÉ
1

OCEAN STAR BLANC

Etoile avec lumières led blanches à suspendre 400mmx400mm

RÉFÉRENCE : 240741

DÉSIGNATION : Etoile lumineuse Blanche



SIÈLE

VOTRE
DISTRIBUTEUR



GÉNIE CLIMATIQUE



GÉNIE CLIMATIQUE

Thermor

AMADEUS 3

Rayonnant

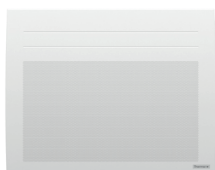

RÉF.	DÉSIGNATION	QTÉ
443216	H300W	1
443217	H500W	1
443218	H750W	1
443219	H1000W	1
443220	H1250W	1
443222	H1500W	1
443223	H2000W	1

Thermor

TENERIFE

Radiateur chaleur douce

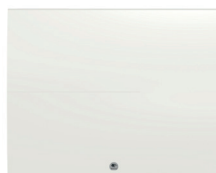

RÉF.	DÉSIGNATION	QTÉ
479312	H750W	1
479313	H1000W	1
479314	H1250W	1
479415	H1500W	1
479316	H2000W	1

Thermor

INGENIO 3

Radiateur chaleur douce

RÉF.	DÉSIGNATION	QTÉ
479321	H750W	1
479331	H1000W	1
479341	H1250W	1
479351	H1500W	1
479371	H2000W	1

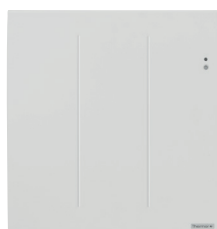

Thermor

KENYA 4

Radiateur chaleur douce

RÉF.	DÉSIGNATION	QTÉ
414717	H750W	1
414718	H1000W	1
414719	H1250W	1
414720	H1500W	1
414721	H2000W	1

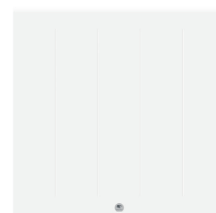

Thermor

BALEARES 2

Radiateur chaleur douce

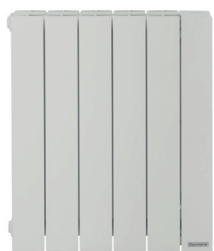

RÉF.	DÉSIGNATION	QTÉ
492421	H750W	1
492431	H1000W	1
492441	H1250W	1
492451	H1500W	1
492471	H2000W	1





intuis

SENSUAL

Radiateur Sensual - Chaleur douce - Connectable avec le module Muller Intuitiv with Netatmo - Fonctions d'économies avancées conformes aux CEE - Origine France Garantie.



RÉF.	DÉSIGNATION	QTÉ
NEM2483SEEC	Sensual Horiz. 1000W Blanc satiné	1
NEM2485SEEC	Sensual Horiz. 1500W Blanc satiné	1
NEM2487SEEC	Sensual Horiz. 2000W Blanc satiné	1

intuis

BELADOO NATIV

Radiateur à inertie fonte - 100% connecté



RÉF.	DÉSIGNATION	QTÉ
M153113	Beladoo-Nativ Horiz. 1000W Blanc satiné	1
M153115	Beladoo-Nativ Horiz. 1500W Blanc satiné	1
M153117	Beladoo-Nativ Horiz. 2000W Blanc satiné	1

intuis

CALIDOO NATIV

Radiateur connecté design-Inertie fonte et triple éléments chauffants-optimisation des apports gratuits - priorité façade - auto effacement période de pointe - Fonctions d'économies avancées

RÉF.	DÉSIGNATION	QTÉ
M152112	Calidoo nativ - horizontal - 750W - blanc satiné	1
M152113	Calidoo nativ - horizontal - 1000W - blanc satiné	1
M152114	Calidoo nativ - horizontal - 1250W - blanc satiné	1
M152115	Calidoo nativ - horizontal - 1500W - Blanc satiné	1
M152117	Calidoo nativ - horizontal - 2000W - anthracite	1



intuis

AXOO

Radiateur Axoo - Inertie fonte active - 100% cOConnecté - Fonctions d'économies avancées conformes aux CEE - Détection d'ouverture de fenêtre et de présence - Origine France Garantie.

RÉF.	DÉSIGNATION	QTÉ
NEN3073SEEC	Axoo Horiz. 1000W Blanc satiné	1
NEN3075SEEC	Axoo Horiz. 1500W Blanc satiné	1
NEN3077SEEC	Axoo Horiz. 2000W Blanc satiné	1



intuis

CAMPALYS

Radiateur connecté - design ultra lisse - chaleur douce grand format - double corps de chauffe - priorité façade - inertie renforcée - fonctions d'économies avancées

RÉF.	DÉSIGNATION	QTÉ
M151113	Campalys - horizontal - 1000W - blanc satiné	1
M151115	Campalys - horizontal - 1500W - blanc satiné	1
M151117	Campalys - horizontal - 2000W - blanc satiné	1
M151213	Campalys - vertical 1000W - blanc satiné	1
M151215	Campalys - vertical 1500W - blanc satiné	1
M151313	Campalys - bas 1000W - blanc satiné	1
M151412	Campalys - plinthe blanc 750W - blanc satiné	1



intuis

OSLO

Radiateur horizontal - Chaleur douce - Détection de fenêtre ouverte - 3 programmes pré-enregistrés - Origine France Garantie. Origine France Garantie.

RÉF.	DÉSIGNATION	QTÉ
M143113	RAD OSLO H 1000 Blanc satiné	1
M143115	RAD OSLO H 1500 Blanc satiné	1
M143117	RAD OSLO H 2000 Blanc satiné	1
M143213	RAD OSLO V 1000 Blanc satiné	1
M143215	RAD OSLO V 1500 Blanc satiné	1



intuis

CHAMANE HORIZONTAL

Radiateur horizontal - Inertie fonte active - Détection d'ouverture de fenêtre - Programmable - Connectable avec Muller Intuitiv with Netatmo - Origine France Garantie. - Origine France Garantie.

RÉF.	DÉSIGNATION	QTÉ
M119113	CHAMANE H 1000 Blanc satiné	1
M119115	CHAMANE H 1500 Blanc satiné	1
M119117	CHAMANE H 2000 Blanc satiné	1



intuis

CHAMANE VERTICAL

Radiateur horizontal - Inertie fonte active - Détection d'ouverture de fenêtre - Programmable - Connectable avec Muller Intuitiv with Netatmo - Origine France Garantie. - Origine France Garantie.

RÉF.	DÉSIGNATION	QTÉ
M119213	CHAMANE V 1000 Blanc satiné	1
M119215	CHAMANE V 1500 Blanc satiné	1
M119217	CHAMANE V 2000 Blanc satiné	1





atlantic SOKIO

Radiateur digital

RÉF.	DÉSIGNATION	QTÉ
503109	SOKIO H.1000W Blanc	1
503113	SOKIO H.1500W Blanc	1
503114	SOKIO H.2000W Blanc	1



atlantic ACCESSIO

Radiateur chaleur douce digital

RÉF.	DÉSIGNATION	QTÉ
524910	ACCESSIO H.1000W Blanc	1
524915	ACCESSIO H.1500W Blanc	1
524920	ACCESSIO H.2000W Blanc	1

atlantic AGILIA

Radiateur connecté pilotage intelligent

RÉF.	DÉSIGNATION	QTÉ
503110	AGILIA H.1000W Blanc	1
503115	AGILIA H.1500W Blanc	1
503120	AGILIA H.2000W Blanc	1



atlantic DIVALI

Radiateur connecté pilotage intelligent

RÉF.	DÉSIGNATION	QTÉ
507609	DIVALI H.1000W Blanc CARAT	1
507613	DIVALI H.1500W Blanc CARAT	1
507614	DIVALI H.2000W Blanc CARAT	1



SPÉCIAL ÉVÈNEMENTS SIELE 2023

ÉCLAIRAGE
APPAREILLAGE
DOMESTIQUE
PETIT TERTIAIRE
GÉNIE CLIMATIQUE
FILS ET CÂBLES
CONDUITS &
CHEMINS DE CÂBLES
COMMUNICATION
SÉCURITÉ
OUTILLAGE



Groupement français de distributeurs indépendants spécialisés dans le négoce de matériel électrique, SIELE compte aujourd'hui 34 membres répartis sur l'ensemble du territoire, regroupe 290 collaborateurs et réalise un chiffre d'affaire de 127 Millions d'euros.

En 2018 le G.I.E. SIELE intègre le groupement PARTELEC.

QUELQUES CHIFFRES :

- 300 Millions d'euros
- 80 Points de vente
- 350 Fournisseurs
- 200 000 Références en stock

NOTRE OBJECTIF : la valorisation des offres de nos fournisseurs au niveau national, portée par une force de vente expérimentée.

NOTRE ATOUT : la puissance d'un groupement d'indépendants

NOTRE CONVICTION : un partenariat fort et durable construit autour d'une mutualisation des moyens, objectifs et actions commerciales.

NOTRE ENGAGEMENT : la réalisation d'actions communes permettant de répondre aux différentes sensibilités de notre clientèle.

NOTRE PHILOSOPHIE : le regard tourné vers l'avenir pour anticiper et construire l'offre adaptée aux marchés de demain.

PARTELEC est membre d'IDEE, groupement européen des grossistes indépendants avec 12 membres présents dans 17 pays, un chiffre d'affaires de 4,8 milliards d'euros et 870 points de vente, IDEE fait partie des plus grands groupes de grossistes en matériel électrique en Europe.

Pour aborder l'ensemble des enjeux de la filière électrique, le GIE SIELE a rejoint COEDIS en Juillet 2008 (Fédération des Distributeurs d'équipements et solutions Électriques, Génie Climatique & Sanitaires).

SIELE
SOCIÉTÉ DES INDÉPENDANTS EN MATÉRIEL ÉLECTRIQUE

www.siele.fr



Thermor

RIVIERA 2

RSDB

RÉF.	DÉSIGNATION	QTÉ
498215	500W	1
498216	750W	1
498217	1000W	1
498218	1500W	1
498219	1750W	1
498220	2000W	1

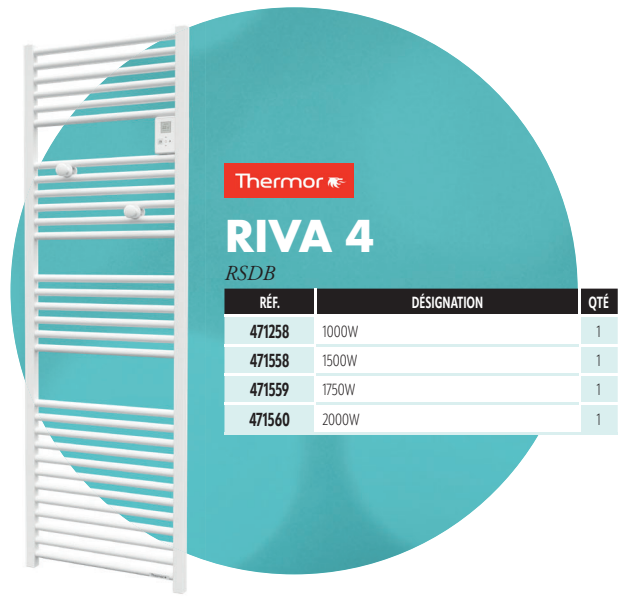

Thermor

RIVA 4

RSDB

RÉF.	DÉSIGNATION	QTÉ
471258	1000W	1
471558	1500W	1
471559	1750W	1
471560	2000W	1

Thermor

ALLURE 3 CLASSIC

RSDB

RÉF.	DÉSIGNATION	QTÉ
483242	1500W	1
483243	1500W	1



atlantic DORIS

SSV digital électrique

RÉF.	DÉSIGNATION	QTÉ
850257	DORIS 0500W Blanc BRILLANT	1
850258	DORIS 0750W Blanc BRILLANT	1
851127	DORIS 1500W Blanc BRILLANT	1
851128	DORIS 1750W Blanc BRILLANT	1



atlantic ADELIS

SSV connecté digital électrique

RÉF.	DÉSIGNATION	QTÉ
862568	ADELIS 500W Blanc CARAT	1
862668	ADELIS 750W Blanc CARAT	1
861545	ADELIS 1500W Blanc CARAT	1
861645	ADELIS 1750W Blanc CARAT	1



atlantic SERENIS DROITE

SSV connecté digital électrique

RÉF.	DÉSIGNATION	QTÉ
850493	SERENIS MAT D 1500W CARAT	1
850513	SERENIS MAT D 1750W CARAT	1
850533	SERENIS MAT D 0500W CARAT	1
850559	SERENIS MAT D 0750W CARAT	1

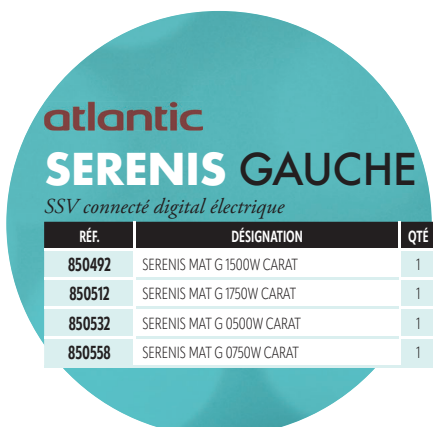

atlantic SERENIS GAUCHE

SSV connecté digital électrique

RÉF.	DÉSIGNATION	QTÉ
850492	SERENIS MAT G 1500W CARAT	1
850512	SERENIS MAT G 1750W CARAT	1
850532	SERENIS MAT G 0500W CARAT	1
850558	SERENIS MAT G 0750W CARAT	1



GÉNIE CLIMATIQUE



intuis

SENSUAL BAIN

Radiateur sèche-serviettes Sensual bains - Chaleur douce - Extra plat - Commande tactile - Connectable avec Muller Intuitiv with Netatmo - Conforme aux CEE - 2 barres multi-positions - Origine France Garantie

RÉF.	DÉSIGNATION	QTÉ
NEK2501TCEC	Sensual Bain 500W Blanc satiné	1
NEK2502TCEC	Sensual Bain 750W Blanc satiné	1

QUANTITÉ
1



intuis

SECHE SERVIETTE HELIA BLANC

Radiateur sèche-serviettes Helia - 500W + soufflerie 700 W - Blanc satiné - NF Performance 3*œil - Fonctions d'économies avancées conformes aux CEE - Origine France Garantie - Connectable avec Muller Intuitiv with Netatmo via fil pilote.

RÉFÉRENCE : NEK2514SEEC

DÉSIGNATION : 500W + soufflerie 700 W - Blanc satiné



QUANTITÉ
1

intuis

SECHE SERVIETTE HELIA ANTHRACITE

Radiateur sèche-serviettes Helia - 500W + soufflerie 700 W - Anthracite - NF Performance 3*œil - Fonctions d'économies avancées conformes aux CEE - Origine France Garantie - Connectable avec Muller Intuitiv with Netatmo via fil pilote.

RÉFÉRENCE : NEK2514SEHS

DÉSIGNATION : 500W + soufflerie 700 W - Anthracite



QUANTITÉ
1

intuis

SECHE SERVIETTE OOK

Radiateur sèche-serviettes Ook - Chaleur douce - Commande tactile - 100% cOonnécté - Miroir lumineux grossissant - Conforme aux CEE - Origine France Garantie

RÉFÉRENCE : NEK2525TCEC

DÉSIGNATION : Sech. Serv. Ook1500W Blanc satiné fond Anthracite



intuis

KÉRAMOS HUG NATIV

Radiateur connecté déco design pour salle de bains en céramique - barre de séchage intégrée-chaleur douce et inertie optimisée-fonctions avancées d'économies d'énergie

RÉF.	DÉSIGNATION	QTÉ
K164713	Keramos-Hug-Nativ 1000W céramique marbre blanc	1
K164723	Keramos-Hug-Nativ 1000W céramique blanc ardoise	1
K164733	Keramos-Hug-Nativ 1000W céramique terre de mars	1

SIELE

Les FOURNISSEURS & PARTENAIRES

58 MARQUES, ENSEIGNES INCONTOURNABLES POUR VOUS ACCOMPAGNER

ABB AIPHONE® Airwell

aric e-robur annitor^{pro}

atlantic B.E.G. BfT cae

BBC CELLPACK CEMBRE CAHORS

CAME DELTA DORE disano

FAT·N elbaC elydan

ENIX ENERGIES EUROHM finder

GEWISS :hager HIKVISION

INDIGO intuis JVD

LEDVANCE legrand MC DISTRIBUTION

Midea Milwaukee NATHER

Netatmo OBO BETTERMANN P PHILIPS

PM FLEX prilux riello ups SapiSelco

Schneider Electric EURO POLE SOLUTIONS LUMINEUSES SLV S&P

sonoprof SYLVANIA theben

Thermor THORN LIGHTING TIPPO

ura urmet VARTA

WAGO Yokis ZUMTOBEL

SIELE

SOCIÉTÉ DES INDÉPENDANTS EN MATÉRIEL ÉLECTRIQUE



atlantic AQUEO

Chauffe-Eau électrique

RÉF.	DÉSIGNATION	QTÉ
154116	AQUEO ACI HYB VM 150L 2200M	1
154117	AQUEO ACI HYB VM 200L 2200M	1
154431	AQUEO ACI HYB VS 300L 3000M	1



atlantic LINEO

Chauffe-eau électrique plat multiposition

RÉF.	DÉSIGNATION	QTÉ
157207	LINEO connecté MP 065L Blanc	1
157209	LINEO connecté MP 080L Blanc	1
157214	LINEO connecté VM 120L Blanc	1
157216	LINEO connecté MP 100L Blanc	1

atlantic ODEO CARRE

Chauffe-eau électrique petite capacité

RÉF.	DÉSIGNATION	QTÉ
821501	ODEO Carré sur évier 015L	1
821502	ODEO Carré sous évier 015L	1
831232	ODEO Carré sur évier 030L	1



atlantic ODEO HORIZONTAL

Chauffe-eau électrique petite capacité

RÉFÉRENCE : 321114

DÉSIGNATION : ODEO HM 030L

QUANTITÉ
1



atlantic CALYPSO SPLIT

Chauffe-eau thermodynamique haute performance

RÉF.	DÉSIGNATION	QTÉ
232518	CALYPSO SPLIT VM 150L	1
232519	CALYPSO SPLIT VM 200L	1
232520	CALYPSO SPLIT VS 270L	1



atlantic EGEO

Chauffe-Eau thermodynamique vertical stable

RÉF.	DÉSIGNATION	QTÉ
232516	EGEO VS 200 L	1
232517	EGEO VS 250 L	1



BALLON THERMO- DYNAMIQUE

Monobloc

RÉF.	DÉSIGNATION	QTÉ
RSJ-15/190RDN3-F	Ballon thermo-dynamique monobloc 190l	1
RSJ-35/300RDN3-F1	Ballon thermo-dynamique monobloc 300l cuve ABS	1





Thermor

STEATIS VERTICAL MURAL

Chauffe-eau Stéatite Standard

RÉF.	DÉSIGNATION	QTÉ
251177	VM 100L	1
251178	VM 150L	1
251179	VM 200L	1



Thermor

STEATIS STABLE

Chauffe-eau Stéatite Standard

RÉFÉRENCE : 282101
DÉSIGNATION : VS 300L

QUANTITÉ
1

Thermor

MALICIO 3 PLAT

Chauffe-eau

RÉF.	DÉSIGNATION	QTÉ
231063	40L MP Blanc	1
231064	65L MP Blanc	1
231070	80L MP Blanc	1
231081	100L MP Blanc	1



Thermor

MALICIO 3 CARRE

Chauffe-eau

RÉF.	DÉSIGNATION	QTÉ
231071	100 L Blanc	1
231072	120 L Blanc	1
271108	150 L Blanc	1



Thermor

DURALIS VERTICAL MURAL

Chauffe-eau ACI hybride

RÉF.	DÉSIGNATION	QTÉ
251072	VM 100L	1
271112	VM 150L	1
251079	VM 200L	1

Thermor

DURALIS CONNECTE

Chauffe-eau ACI hybride connecté

RÉF.	DÉSIGNATION	QTÉ
292049	VS 300L 3000M	1
271093	VM 150L 2200M	1
271094	VM 200L 2200 M	1



QUANTITÉ
1

Thermor

DURALIS STABLE

Chauffe-eau ACI hybride

RÉFÉRENCE : 292077
DÉSIGNATION : VS 300L



Thermor

RISTRETTO CARRE SOUS EVIER

Chauffe-eau petite capacité

RÉFÉRENCE : 221138
DÉSIGNATION : Sous évier 15L

QUANTITÉ
1

Thermor

RISTRETTO CARRE SUR EVIER

Chauffe-eau petite capacité

RÉF.	DÉSIGNATION	QTÉ
221137	Sur évier 15L	1
231083	Sur évier 30L	1



GÉNIE CLIMATIQUE



QUANTITÉ
1

YALISS TOTEM

Station de désinfection des mains. Très stable avec sa base de 6kg. Fournie avec un distributeur de gel automatique YALISS blanc d'une capacité de 1L

RÉFÉRENCE : 8441448T01

DÉSIGNATION : Station de désinfection des mains YALISS blanc



QUANTITÉ
1

YALISS AUTO

Distributeur de savon gel/gel hydroalcoolique YALISS automatique 1000ml avec détection automatique des mains. Réservoir amovible et visualisation du niveau de consommable. Fermeture à clé. Débit 1ml par dose

RÉFÉRENCE : 8441448

DÉSIGNATION : Distributeur de savon automatique blanc



QUANTITÉ
1

EXP'AIR

Sèche-Mains automatique à air pulsé. Anti-vandalisme avec capot en aluminium et adapté aux personnes à mobilité réduite. Equipé d'un bac récupérateur d'eau ou une solution d'évacuation directe.

RÉFÉRENCE : 811822

DÉSIGNATION : SM automatique gris métal



QUANTITÉ
1

ZEPHYR BIO

Sèche-Mains blanc fabriqué à base de matériaux biosourcés automatique à air chaud, anti-vandalisme (IK10) avec logo personnalisable. Garantie 3 ans

RÉFÉRENCE : 8111805

DÉSIGNATION : SM automatique blanc



QUANTITÉ
1

COPT'AIR

Sèche-Mains à faible consommation électrique et anti-vandalisme. Capot en Inox. Séchage ultra rapide avec sa buse tournante. Adapté à une fréquentation forte.

RÉFÉRENCE : 8111790

DÉSIGNATION : SM automatique inox

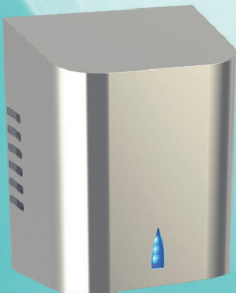

QUANTITÉ
1

SUP'AIR

Sèche-Mains noir à faible consommation électrique et anti-vandalisme. Capot en ABS IK9. Séchage rapide; Adapté à une fréquentation forte.

RÉFÉRENCE : 8111760

DÉSIGNATION : SM noir



QUANTITÉ
1

COLIBRI

Sèche-cheveux Colibri compact à faible consommation (1400 W). 3 configurations de séchage (dont air froid). Bouton ON/OFF

RÉFÉRENCE : 8221680

DÉSIGNATION : Sèche-cheveux COLIBRI



QUANTITÉ
1

SUP'AIR FRESH

En plus de sécher parfaitement les mains le sèche-mains Sup'air Fresh à la technologie brevetée neutralise les mauvaises odeurs présentes dans l'air jusqu'à 30 m2.

RÉFÉRENCE : 8112159

DÉSIGNATION : SM blanc



QUANTITÉ
1

CLIPPER II

Sèche-Cheveux CLIPPER II blanc + support base, 1400 W, mise en marche par simple prise en main grâce à sa poignée brevetée LighTouch. 6 configurations de séchage et équipé d'un système ionisant. Concentrateur intégré à la forme. Installation volume 3.

RÉFÉRENCE : 8221195

DÉSIGNATION : Sèche-cheveux CLIPPER II blanc





Airwell
CONSOLE XDAW

Monobloc Air-Air

RÉFÉRENCE : 7MB070003

DÉSIGNATION : XDAW Réversible de 2,3kw

QUANTITÉ
1



Airwell
MOBILE MFH

Froid seul-R290-50 Hz-Monophasé

RÉF.	DÉSIGNATION	QTÉ
7MB021060	MFH 10 2,5kW	1
7MB021061	MFH 12 3,5kW	1

Airwell
HDLE AURA

Mural SPLIT



RÉF.	DÉSIGNATION	QTÉ
7SP023270 + 7SP063200	Mural HDLE 22 monospplit 2,2kW	1
7SP023271 + 7SP063201	Mural HDLE 25 monospplit 2,5kW	1
7SP023272 + 7SP063202	Mural HDLE 35 monospplit 3,5kW	1
7SP023273 + 7SP063203	Mural HDLE 50 monospplit 5kW	1
7SP023274 + 7SP063204	Mural HDLE 70 monospplit 7kW	1

Airwell
CONSOLE XDLF

Double Flux



RÉF.	DÉSIGNATION	QTÉ
7SP071440	2,7kw - Config MULTISPLIT	1
7SP071441 + 7SP063205	3,5kw + unité extérieure XDAF	1
7SP071442 + 7SP063206	5,2kw + unité extérieure XDAF	1



Airwell
COLONNE SDMX

Split colonne

RÉFÉRENCE : 7SP101060 + 7SP063175

DÉSIGNATION : Colonne SDMX + unité extérieure YDAX 14 kw

QUANTITÉ
1



Airwell
MULTISPLIT HDLE-XDFL

Jusqu'à 5 sorties

RÉF.	DÉSIGNATION	QTÉ
7SP091200	Groupe extérieur multisplit - 2 voies ZDAE 2040	1
7SP091201	Groupe extérieur multisplit - 2 voies ZDAE 2050	1
7SP091202	Groupe extérieur multisplit - 3 voies ZDAE 3060	1
7SP091203	Groupe extérieur multisplit - 3 voies ZDAE 3070	1
7SP091204	Groupe extérieur multisplit - 4 voies ZDAE 4080	1
7SP091205	Groupe extérieur multisplit - 5 voies ZDAE 5130	1

Airwell
GAINABLE DDMX

Split gainable

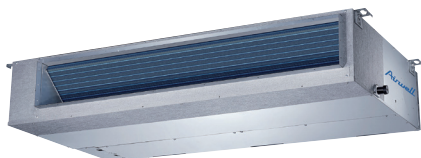

RÉF.	DÉSIGNATION	QTÉ
7SP033072 + 7SP063172	Monospplit 7,10 KW MONO	1
7SP033073 + 7SP063173	Monospplit 10,50 KW MONO	1
7SP033073 + 7SP063174	Monospplit 10,50 KW TRI	1
7SP033074 + 7SP063175	Monospplit 14,00 KW TRI	1

Thermor
NAGANO

Climatisation

RÉF.	DÉSIGNATION	QTÉ
872932	2600W	1
873944	2600W	1
872933	3500W	1
873945	3500W	1

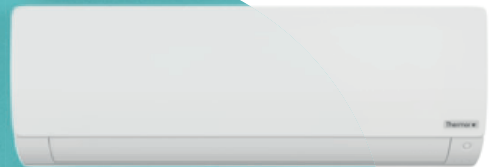



GÉNIE CLIMATIQUE



MURAL ARUM R32

Monosplit option commande wifi

RÉF.	DÉSIGNATION	QTÉ
MAG2-09N8+-MOM-09N8D0	Ensemble monosplit mural ARUM 2,6kw R32	1
MAG2-12N8+-MOM-12N8D0	Ensemble monosplit mural ARUM 3,5kw R32	1
MAG2-18N8+-MOM-18N8D0	Ensemble monosplit mural ARUM 5,2kw R32	1
MAG2-24N8+-MOM-24N8D0	Ensemble monosplit mural ARUM 7,1kw R32	1



MURAL ARUM MULTI

Mural R32 option commande wifi

RÉF.	DÉSIGNATION	QTÉ
MAG2-07N8	Unité intérieure mural série ARUM R32 - 2,0kw	1
MAG2-09N8	Unité intérieure mural série ARUM R32 - 2,6kw	1
MAG2-12N8	Unité intérieure mural série ARUM R32 - 3,5kw	1
MAG2-18N8	Unité intérieure mural série ARUM R32 - 5,2kw	1
MAG2-24N8	Unité intérieure mural série ARUM R32 - 7,1kw	1



MURAL PURE GLASS MULTI

Mural R32 option commande wifi

RÉF.	DÉSIGNATION	QTÉ
MXT-09N8	Unité intérieure mural série PURE GLASS R32 - 2,6kw	1
MXT-12N8	Unité intérieure mural série PURE GLASS R32 - 3,5kw	1
MXT-18N8	Unité intérieure mural série PURE GLASS R32 - 5kw	1



MURAL PURE GLASS R32

Monosplit option commande wifi

RÉF.	DÉSIGNATION	QTÉ
MXT-09N8+-MOF-09NXD0	Ensemble monosplit mural PURE GLASS 2,6kw R32	1
MXT-12N8+-MOF-12NXD0	Ensemble monosplit mural PURE GLASS 2,6kw R32	1
MXT-18N8+-MOF-18N8D0	Ensemble monosplit mural PURE GLASS 2,6kw R32	1



MURAL BREEZLESS E R32

Monosplit option commande wifi

RÉF.	DÉSIGNATION	QTÉ
MCB1-09N8+-MOM-09NXD0	Ensemble monosplit mural BREEZLESS E 2,6kw R32	1
MCB1-12N8+-MOM-12NXD0	Ensemble monosplit mural BREEZLESS E 3,5kw R32	1



MURAL BREEZLESS E MULTI

Mural R32 option commande wifi

RÉF.	DÉSIGNATION	QTÉ
MCB1-07N8	Unité intérieure mural série BREEZELESS E PRO Multi R32 - 2,0kw	1
MCB1-09N8	Unité intérieure mural série BREEZELESS E PRO Mono/Multi R32 - 2,6kw	1
MCB1-12N8	Unité intérieure mural série BREEZELESS E PRO Mono/Multi R32 - 3,5kw	1



GROUPE MULTISPLIT R32

Groupe extérieur MULTISPLIT R32 de 2 à 5 unités intérieures

RÉF.	DÉSIGNATION	QTÉ
M20-14N8	Groupe extérieur MULTISPLIT R32 - 2 sorties - 4,1kw	1
M20-18N8	Groupe extérieur MULTISPLIT R32 - 2 sorties - 5,2kw	1
M30-21N8	Groupe extérieur MULTISPLIT R32 - 3 sorties - 6,1kw	1
M30-27N8	Groupe extérieur MULTISPLIT R32 - 3 sorties - 7,9kw	1
M40-28N8	Groupe extérieur MULTISPLIT R32 - 4 sorties - 8,2kw	1
M40-36N8	Groupe extérieur MULTISPLIT R32 - 4 sorties - 10,5kw	1
M50-42N8	Groupe extérieur MULTISPLIT R32 - 5 sorties - 12,3kw	1



CLE WIFI

Connecter vos unités intérieures

RÉFÉRENCE : EU-OSK105

DÉSIGNATION : Clef USB WIFI

QUANTITÉ
1



CONSOLE DOUBLE FLUX R32

Monosplit option commande wifi

RÉF.	DÉSIGNATION	QTÉ
MFAU-12NX-1 +MO-12N8-Q	Ensemble monosplit console double flux 3,5kw R32+ télécommande	1
MFAU-16NX-1 +MO-18N8-Q	Ensemble monosplit console double flux 5kw R32+ télécommande	1



CONSOLE DOUBLE FLUX MULTI

R32 option commande wifi

RÉF.	DÉSIGNATION	QTÉ
MFAU-12NX-1	Unité intérieure console Mono/Multi R32 - 3,5kw + Téléco	1
MFAU-16NX-1	Unité intérieure console Mono/Multi R32 - 5,0kw + Téléco	1



POMPE A CHALEUR BIBLOC

Bibloc chauffage seul R32 M-THERMUR



POMPE A CHALEUR BIBLOC + ECS

Bibloc chauffage + ESC R32 M-THERMUR



RÉF.	DÉSIGNATION	QTÉ
MHA-V4W/D2N8-B+ HB-A60/CD30GN8-B	Ensemble PAC Bi Bloc 4kw Mono	1
MHA-V6W/D2N8-B+ HB-A100/CD30GN8-B	Ensemble PAC Bi Bloc 6kw Mono	1
MHA-V8W/D2N8-B+ HB-A100/CD30GN8-B	Ensemble PAC Bi Bloc 8kw Mono	1
MHA-V10W/D2N8-B+ HB-A100/CD30GN8-B	Ensemble PAC Bi Bloc 10kw Mono	1
MHA-V12W/D2N8-B+ HB-A160/CD30GN8-B	Ensemble PAC Bi Bloc 12kw Mono	1
MHA-V14W/D2N8-B+ HB-A160/CD30GN8-B	Ensemble PAC Bi Bloc 14kw Mono	1
MHA-V16W/D2N8-B+ HB-A160/CD30GN8-B	Ensemble PAC Bi Bloc 16kw Mono	1
MHA-V14W/D2RN8-B+ HB-A160/CD30GN8-B	Ensemble PAC Bi Bloc 14kw Triphasé	1
MHA-V16W/D2RN8-B+ HB-A160/CD30GN8-B	Ensemble PAC Bi Bloc 16kw Triphasé	1

RÉF.	DÉSIGNATION	QTÉ
MHA-V4W/D2N8-B+ HBT-A100/190CD30GN8-B	Ensemble PAC Bi Bloc+ ECS 190l INOX 4Kw Mono	1
MHA-V6W/D2N8-B+ HBT-A100/190CD30GN8-B	Ensemble PAC Bi Bloc+ ECS 190l INOX 6Kw Mono	1
MHA-V8W/D2N8-B+ HBT-A100/190CD30GN8-B	Ensemble PAC Bi Bloc+ ECS 190l INOX 8Kw Mono	1
MHA-V10W/D2N8-B+ HBT-A100/190CD30GN8-B	Ensemble PAC Bi Bloc+ ECS 190l INOX 10Kw Mono	1
MHA-V12W/D2N8-B+ HBT-A160/240CD30GN8-B	Ensemble PAC Bi Bloc+ ECS 240l INOX 12Kw Mono	1
MHA-V14W/D2N8-B+ HBT-A160/240CD30GN8-B	Ensemble PAC Bi Bloc+ ECS 240l INOX 14Kw Mono	1
MHA-V16W/D2N8-B+ HBT-A160/240CD30GN8-B	Ensemble PAC Bi Bloc+ ECS 240l INOX 16Kw Mono	1
MHA-V14W/D2RN8-B+ HBT-A160/240CD30GN8-B	Ensemble PAC Bi Bloc+ ECS 240l INOX 14Kw Triphasé	1
MHA-V16W/D2RN8-B+ HBT-A160/240CD30GN8-B	Ensemble PAC Bi Bloc+ ECS 240l INOX 16Kw Triphasé	1

Les

FOURNISSEURS & PARTENAIRES

GÉNIE
CLIMATIQUE



Airwell
POMPES À CHALEUR - CLIMATISATION - ENR

atlantic

intuis

JVD
THE
PROFESSION

MC
DISTRIBUTION

Midea
Pompe à chaleur - Chauffage - Climatisation

NATHER
Member of Linde Group

S&P

Thermor



atlantic TAKAO M1 UE

unité extérieure climatiseur mural inv Takao M1

RÉF.	DÉSIGNATION	QTÉ
872090	AOYG 7 KPC.UE Takao M1 2000W R32	1
872091	AOYG 9 KPC.UE Takao M1 2500W R32	1
872092	AOYG 12 KPC.UE Takao M1 3400W R32	1



atlantic TAKAO M1

unité intérieure climatiseur mural inv Takao M1

RÉF.	DÉSIGNATION	QTÉ
873845	ASYG 7 KPCE.UI - 2000W R32	1
873846	ASYG 9 KPCE.UI - 2500W R32	1
873847	ASYG 12 KPCE.UI - 3400W R32	1

atlantic TAKAO M2 KMCC UE

unité extérieure climatiseur mural Takao M2



RÉF.	DÉSIGNATION	QTÉ
872104	AOYG 7 KMCC.UE Takao M2 2000W	1
872105	AOYG 9 KMCC.UE Takao M2 2500W	1
872106	AOYG 12 KMCC.UE Takao M2 3400W	1
872107	AOYG 14 KMCC.UE Takao M2 4200W	1

atlantic TAKAO M2 KMCE UI

unité intérieure climatiseur mural Takao M2



RÉF.	DÉSIGNATION	QTÉ
873853	ASYG 07 KMCE.UI - 2000W	1
873854	ASYG 09 KMCE.UI - 2500W	1
873855	ASYG 12 KMCE.UI - 3400W	1
873856	ASYG 14 KMCE.UI - 4200 W	1

atlantic NAVICLIM

RÉF.	DÉSIGNATION	QTÉ
875310	Pack Naviclim - Hub Naviclim et Interface Naviclim	1
875311	Interface Naviclim - pour unités intérieures Fujitsu	1

atlantic KAZENDO

climatiseur mural

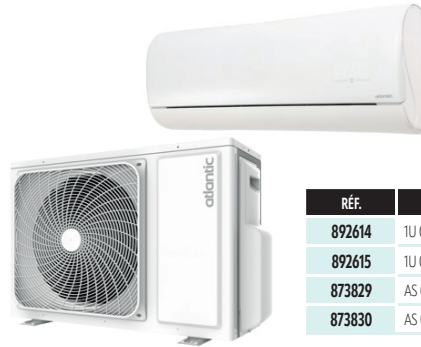

RÉF.	DÉSIGNATION	QTÉ
892614	1U 009 JD.UE 2600W R32	1
892615	1U 012 JD.UE 3500W R32	1
873829	AS 009 JD.UI 2600W R32	1
873830	AS 012 JD.UI 3500W R32	1

atlantic ZENKEO UE

unité extérieure climatiseur mural ZENKEO



RÉF.	DÉSIGNATION	QTÉ
872183	1U 009 NBRB.UE 2500W R32	1
872166	1U 012 NBRB.UE 3500W R32	1

atlantic ZENKEO UI

unité intérieure climatiseur mural ZENKEO



RÉF.	DÉSIGNATION	QTÉ
873834	AS 009 NBB.UI 2500W R32	1
873835	AS 012 NBB.UI 3500W R32	1



MC
DISTRIBUTION

SUPPORT MURAL CLIM

Chaise pré montée avec niveau

RÉF.	DÉSIGNATION	QTÉ
130MCD/100/450	SUPP. MURAL Peint+Niveau-Bras 450 150kg/ pré monté	1
130MCD/BB550	SUPP. MURAL Peint+Niveau-Bras 560 160kg/ pré monté	1

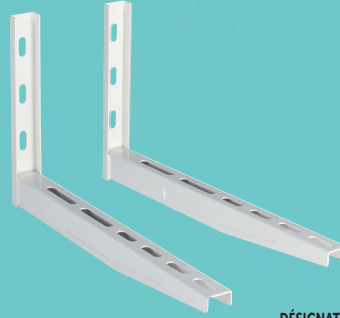

QUANTITÉ
1

MC
DISTRIBUTION

SUPPORT MURAL PAC

Chaise Lourde Charge

RÉFÉRENCE : 131/MS504

DÉSIGNATION : Equerre soudée Bras longueur 800 - 220 kg - 110Kg /Bras

MC
DISTRIBUTION

SILENT-BLOC

Kit de 4 silent blocs

RÉFÉRENCE : MCD/AVCO

DÉSIGNATION : Kit 4 Cones Antivibration



QUANTITÉ
1

MC
DISTRIBUTION

RUBBER-FOOT

La paire 180x100mm Rail alu 21mm

RÉF.	DÉSIGNATION	QTÉ
13MCD/RB400	RUBBER Support Sol-Long.400mm + visserie	1
13MCD/RB600	RUBBER Support Sol-Long.600mm + visserie	1

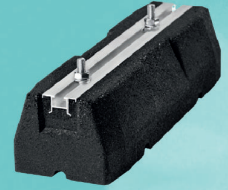

MC
DISTRIBUTION

GOULOTTE EXTERIEURE CLIM 80X60

Gamme ARTICA M1 avec film de protection 80

RÉF.	DÉSIGNATION	QTÉ
04/ADF8	Goulotte 80X60mm L.2ML	1
04/CLWC80	Entrée/Sortie murale pour ARTICA 04/ADF8	1
04/CLFE80	Coude plat 90° pour ARTICA 04/ADF8	1
04/CLIC80	Coude intérieur 90° pour ARTICA 04/ADF8	1
04/CLCO80	Coude Extérieur 90° pour ARTICA 04/ADF8	1
04/CLC80	Connection pour 2 goulottes ARTICA 04/ADF8	1
04/CLT80	Raccord en T ARTICA 80	1
04/CLFR80	Rosace pour ARTICA 04/ADF8	1
04/CLAFE80	Coude Ajustable ADF8	1
04/CDL8	Clip de Fixation ARTICA 04/ADF8	1
04/CLEC80	Embout de goulotte ARTICA 04/ADF8	1

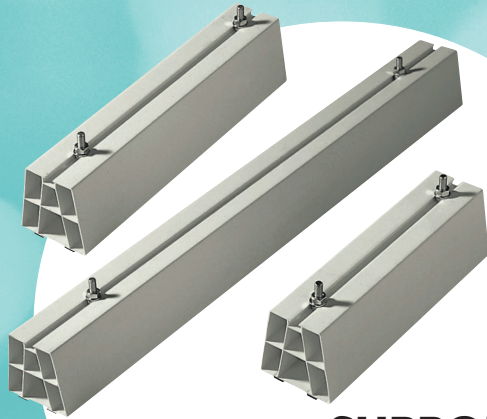

MC
DISTRIBUTION

SUPPORT SOL

Support PVC 210kg h100mm

RÉF.	DÉSIGNATION	QTÉ
14050/PR4511	Support PVC L.450mm Portée 210kg Blanc-Hauteur 100mm	1
14/INJ-181	Couvercle P/Support PVC IVOIRE (lot =4pcs)	1

MC
DISTRIBUTION

GOULOTTE EXTERIEURE CLIM 110X75

Gamme ARTICA M1 avec film de protection 110

RÉF.	DÉSIGNATION	QTÉ
04/ADF12	Goulotte 110X75mm L.2ML	1
04/CLWC110	Entrée/Sortie murale pour ARTICA 04/ADF12	1
04/CLFE110	Coude plat 90° pour ARTICA 04/ADF12	1
04/CLIC110	Coude intérieur 90° pour ARTICA 04/ADF12	1
04/CLCO110	Coude Extérieur 90° pour ARTICA 04/ADF12	1
04/CLC110	Connection pour 2 goulottes ARTICA 04/ADF12	1
04/CLT110	Raccord en T ARTICA 110	1
04/CLFR110	Rosace pour ARTICA 04/ADF12	1
04/CLAFE110	Coude Ajustable ADF12	1
04/CDL12	Clip de Fixation ARTICA 04/ADF12	1
04/CLEC110	Embout de goulotte ARTICA 04/ADF12	1

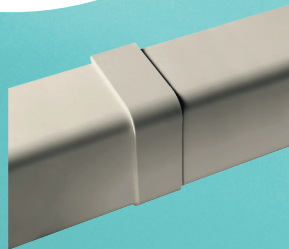

QUANTITÉ
1

MC
DISTRIBUTION

COUPE GOULOTTE

Couper vos goulottes

RÉFÉRENCE : 04/MCDPCG

DÉSIGNATION : Pince coupe -Goulotte VP1200



QUANTITÉ 1

TUYAU DE CONDENSATS MULTI DIAMETRE

16/18/20 mm en carton de 50ml

RÉFÉRENCE : 0801/TE-ADP96

DÉSIGNATION : Tuyau Condensat rouleau 50M Ø16/18/20 M1



TUYAU DE CONDENSATS DIAMETRE 16

lisse

RÉF.	DÉSIGNATION	QTÉ
0801/TS16/30	Tuyau Condensat 30ML Ø16 lisse intérieur	1
04/SIPHON	Siphon évacuation condensat-transparent-Ø16	1
04/RT	Raccord droit transparent - Ø16	1
04/T	Raccord T transparent - Ø16-18-20 mm	1



QUANTITÉ 1

POMPE BRUMISATEUR

Evacuation des condensats par brumisation

RÉFÉRENCE : 09/BRUMI

DÉSIGNATION : Pompe BRUMISATEUR extérieur



QUANTITÉ 1

KIT POMPE DE RELEVAGE + GOULOTTE

Pompe + kit goulotte 80x60

RÉFÉRENCE : 09/KORNER

DÉSIGNATION : Pompe Electronic 12L/H Ref.6ML - Aspiration 1,5 ML - 19dB+KIT GOULOTTE

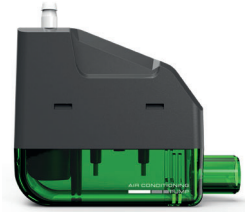

QUANTITÉ 1

POMPE DE RELEVAGE AVEC BAC

Pompe avec bac 2l

RÉFÉRENCE : 09/PH-2L

DÉSIGNATION : Pompe à Bac - Refoul.5,6 ml-Bac 2l-Déb. 270L/h



QUANTITÉ 1

POMPE DE RELEVAGE A RESERVOIR

Pompe à réservoir déportable à 1,5m

RÉFÉRENCE : 09/IODA

DÉSIGNATION : Pompe Electronic 12L/H Ref.6ML - Aspiration 1,5 ML - 19dB



QUANTITÉ 1

TUBE POMPE DE RELEVAGE

Tube clair 9mm

RÉFÉRENCE : 0809/TUB

DÉSIGNATION : Tube clair souple 50M 6x9MM pour pompe



TUBE FRIGORIFIQUE

en couronne de 20ml Isolé TWIN LAPONIA M1 ep 0,8mm

RÉF.	DÉSIGNATION	QTÉ
020/TLM1/2320	Liaison Frigo 1/4 3/8 20ml M1	1
020/TLM1/2420	Liaison Frigo 1/4 1/2 20ml M1	1
020/TLM1/3520	Liaison Frigo 3/8 5/8 20ml M1	1



QUANTITÉ 1

FIL A CINTRER

Ne pincez plus vos tubes

RÉFÉRENCE : MCD/KIT-CINT

DÉSIGNATION : Kit de cintrage 1/4-3/8-1/2-5/8

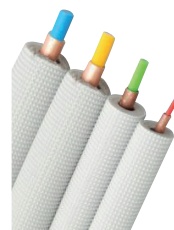

QUANTITÉ
1MC
DISTRIBUTION

CLE DYNAMOMETRIQUE

Le serrage au bon couple

RÉFÉRENCE : MCDT/633A

DÉSIGNATION : Coffret de Clés dynamométriques 17-22-24-27-29

QUANTITÉ
1MC
DISTRIBUTION

DUDGEONNIERE ELECTRIQUE

Coffret dudgonnière sans fil électrique

RÉFÉRENCE : MCD/RF20S

DÉSIGNATION : Dudgeonnière électrique sans fil du Ø 1/4 au 5/8

MC
DISTRIBUTIONQUANTITÉ
1

DUDGEONNIERE SEMI AUTOMATIQUE

Coffret dudgonnière pour visseuse à excentrique en coffret+coupe tube+ébavureur

RÉFÉRENCE : MCD/EF-2LK

DÉSIGNATION : Dudgeonnière pour visseuse + coupe tube + ébavureur

MC
DISTRIBUTIONQUANTITÉ
1

DUDGEONNIERE MANUELLE

Coffret dudgonnière manuel à excentrique en coffret

RÉFÉRENCE : MCD/EF-2

DÉSIGNATION : Dudgeonnière excentri.+débri.1/4 au 3/4 + Coupe tube

MC
DISTRIBUTION

COUPE TUBE

Mini coupe tube pratique

RÉF.	DÉSIGNATION	QTÉ
MCDT/TF-VTC19	Mini coupe tube 1/4" AU 3/4	1
MCDT/TF-VTC42	Coupe tube 1/4" AU 1"1/8	1

MC
DISTRIBUTION

PRODUIT D'ENTRETIEN

RÉF.	DÉSIGNATION	QTÉ
09/AEROUNIVERSA	Dégraissage et désodorisation à usage intérieur et extérieur	1
09/AERODESINF	Désinfectant et bactéricide + désodorisant	1

MC
DISTRIBUTIONQUANTITÉ
1

NETTOYEUR VAPEUR

Pour le nettoyage et la désinfection des climatiseurs

RÉFÉRENCE : 09/C30S

DÉSIGNATION : Nettoyeur vapeur à haute température pour clim

MC
DISTRIBUTION

BACHE DE PROTECTION

Pour la protection lors de l'entretien

RÉF.	DÉSIGNATION	QTÉ
09/CSC-1	Bache de protection pour Split gamme Eco	1
09/CSC-2	Bache de protection pour K7	1



QUANTITÉ
1

KIT AZOTE

Mettre vos installations à l'épreuve

RÉFÉRENCE : MCDM/53025-NH

DÉSIGNATION : Kit Mano Régul azote + Bouteille Azote/Hydro 1 Litre



QUANTITÉ
1

DETECTEUR DE GAZ

Détecter vos fuites de gaz électroniquement

RÉFÉRENCE : MCDM/56100

DÉSIGNATION : Détecteur de fuite CFC, HCFC, HFC Réfrigérant avec sonde



QUANTITÉ
1

PRESTOBUL

Visualiser vos fuites

RÉFÉRENCE : 09/AEROLEAKSEEK

DÉSIGNATION : Détecteur de Fuite aérosol 600ml



QUANTITÉ
1

VANNE D'INTERVENTION

Faciliter vos interventions sur circuit frigorifique

RÉFÉRENCE : MCDT/AV516

DÉSIGNATION : Adaptateur + vanne pour SCHRAEDER - R32

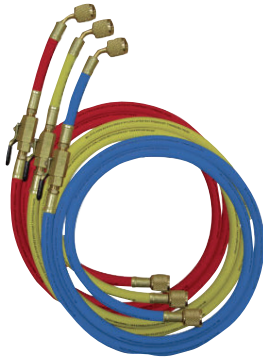

QUANTITÉ
1

FLEXIBLE

Garantir votre étanchéité

RÉFÉRENCE : MCDM/90262-60-E

DÉSIGNATION : Kit Flexibles + vannes 1,5M R32, R410



QUANTITÉ
1

MANOMETRE A AIGUILLE

Contrôler vos installations

RÉFÉRENCE : MCDT/MDG2

DÉSIGNATION : Kit complet Manifold numérique 2V Mal. Sonde 3flex.Adapt

QUANTITÉ
1

MANOMETRE A AIGUILLE BAIN D'HUILE

Contrôler vos installations

RÉFÉRENCE : MCD/MG-2K

DÉSIGNATION : Kit MANO 2 Voies R32 R410 + malette + flexibles 90 cm



QUANTITÉ
1

STATION DE RECUPERATION

Récupérer vos fluides

RÉFÉRENCE : MCDT/VRR12L-R32

DÉSIGNATION : Station RECUPERATION Portable NF-EN35421 TousGaz+R32



QUANTITÉ
1

TESTEUR INVERTER

Tester vos platines électroniques INVERTER

RÉFÉRENCE : 09MCD/IP307

DÉSIGNATION : Coffret Inverter + jeux de pinces





QUANTITÉ
1



POMPE A VIDE 71L/MIN SUR BATTERIE

Sur batterie, sans fil

RÉFÉRENCE : MCD/2F0BR

DÉSIGNATION : Pompe à vide double étage 71 L/Min sans fil



QUANTITÉ
1



POMPE A VIDE 42L/MIN SUR BATTERIE

Sur batterie, sans fil

RÉFÉRENCE : MCD/F1BR

DÉSIGNATION : Pompe à vide double étage 42 L/Min sans fil



BATTERIE + CHARGEUR

pour pompe à vide

RÉFÉRENCE : MCD/BATF05

DÉSIGNATION : Batterie 5 Ampère + Chargeur pour pompe à vide

QUANTITÉ
1



POMPE A VIDE

Pompe pour tirage au vide avec vacuomètre à aiguille

RÉF.	DÉSIGNATION	QTÉ
MCD-V240R32	Pompe à Vide Dble étages 71L/Min+Vacu R32,R407,R410	1
MCD-V260R32	Pompe à Vide Dble étages 142L/Min+Vacu R32,R407,R410	1
MCD-V312R32	Pompe à Vide Dble étages 312 L/Min+vacu R32 ,407, R410	1



ADAPTATEUR

pour pompe à vide

RÉF.	DÉSIGNATION	QTÉ
MCD/BA-2	Adaptateur MAKITA	1
MCD/BA-4	Adaptateur MILWAUKEE	1
MCD/BA-5	Adaptateur batterie DEWALT	1
MCD/BA-1	Adaptateur batterie BOSCH	1



QUANTITÉ
1



HUILE POUR POMPE A VIDE

Pour un bon tirage au vide sous contrôle

RÉFÉRENCE : MCD7/TFH-PAV

DÉSIGNATION : Huile minérale pour pompe à vide - Bidon de 330ml



QUANTITÉ
1

VACUOMETRE ELECTRONIQUE

Contrôler votre installation

RÉFÉRENCE : MCD7/ADG-01

DÉSIGNATION : Vacuomètre Electronique



QUANTITÉ
1

PACK PRO SPECIAL CLIM

Pack composé de MCDM/92661EB14 + MCDT/VRR12L-R32 + MCDM/56100 + MCDT/B12005 + MCDT/TAP3 + MCD-V240R32 + MCD/ETIQGAZ + MCD/ETIQGAZROU + MCD/ETIQGAZBLE

RÉFÉRENCE : MCDPACKADC+R32

DÉSIGNATION : Pack complet attestation de conformité





atlantic AUTOCOSY

Kit Autocosity VMC autoréglable
4 sanitaires (3 bouches LINES)

RÉFÉRENCE : 412288
DÉSIGNATION : KT AUTOCOSY

QUANTITÉ
1



atlantic AUTOCOSY iH FLEX

Kit Autocosity iH FLEX VMC
auto intelligente plat 4 sanitaires
(3 bouches LINES)

RÉFÉRENCE : 412290
DÉSIGNATION : KT AUTOCOSY iH FLEX

QUANTITÉ
1



atlantic HYGROCOSY

kit VMC hygro réglable - Hygro B T3-T7 - jusqu'à
6 sanitaires - raccord élec. rapide - fixation conduits
TWIST&GO - 3 bouches piles

RÉF.	DÉSIGNATION	QTÉ
412292	VMC hygro réglable 6 sanitaires (3 bouches)	1
412320	VMC hygro basse conso 6 sanitaires (3 bouches)	1



atlantic HYGROCOSY BC FLEX

kit VMC hygro réglable espaces réduits - Hygro B
T3 - T7 - jusqu'à 4 sanitaires - extra-plat.
piquages interchangeables. raccord élec. déporté -
fixation conduits TWIST&GO - 3 bouches piles

RÉFÉRENCE : 412295
DÉSIGNATION : Kit piles Hygrocosy FLEX VMC hygro plat 4 sanitaires (3 bouches)

QUANTITÉ
1

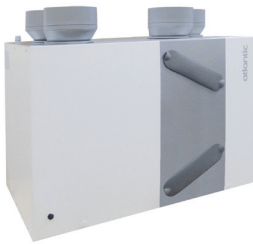

atlantic DUOCOSY HR

Duocosy hr - vmc pavillonnaire double flux
haut rendement

RÉFÉRENCE : 412191
DÉSIGNATION : DUOCOSY HR

QUANTITÉ
1



atlantic DUOCOSY HR HY

Duocosy HR HY - Centrale double flux haut
rendement hygro réglable

RÉFÉRENCE : 412260
DÉSIGNATION : DUOCOSY HR HY

QUANTITÉ
1

atlantic OPTIMOCOSY HR PLUS

Optimocosy hr plus - vmc pavillonnaire
double flux haut rendement connectée

RÉFÉRENCE : 412259
DÉSIGNATION : OPTIMOCOSY HR PLUS

QUANTITÉ
1



atlantic OPTIMOCOSY HR ACCESS

Optimocosy access - vmc pavillonnaire double flux
haut rendement

RÉFÉRENCE : 412258
DÉSIGNATION : OPTIMOCOSY HR ACCESS

QUANTITÉ
1



atlantic CURV GENIUS

Curv Genius 100 iH - Extracteur individuel
continu intelligent hygro diamètre 100

RÉFÉRENCE : 123239
DÉSIGNATION : CURV GENIUS 100 iH

QUANTITÉ
1



atlantic CURV FLASH

Curv Flash 100 I - Extracteur individuel
ponctuel diamètre 100

RÉFÉRENCE : 123242
DÉSIGNATION : CURV FLASH 100 I

QUANTITÉ
1

QUANTITÉ
1**NATHER**
Brand of Linclab Group**KIT KHEO 3
DESIGN 2S-SR4***Kit VMC simple flux KHEO 3 DESIGN 2
sanitaires DESIGN autoréglable équipé
de 4 régulateurs sanitaires sans inter*

RÉFÉRENCE : 997956

DÉSIGNATION : Kit VMC simple flux autoréglable sans inter

QUANTITÉ
1**NATHER**
Brand of Linclab Group**KIT ALINEO 3
DESIGN 2S-R4***Kit VMC simple flux 2 sanitaires DESIGN
extra-plat équipé de 4 régulateurs sanitaires*

RÉFÉRENCE : 997957

DÉSIGNATION : Kit VMC simple flux autoréglable extra-plat

NATHER
Brand of Linclab Group**KIT HYGRO B
MODULO BC***Kit VMC, logement T3-T7,
bouches piles, basse conso*

RÉFÉRENCE : 990581

DÉSIGNATION : Kit VMC simple flux hygro réglable

QUANTITÉ
1**NATHER**
Brand of Linclab Group**KIT HYGRO
B INFINITY BC***Kit VMC, logement T3-T7,
bouches piles, basse conso*

RÉFÉRENCE : 990587

DÉSIGNATION : Kit VMC simple flux hygro réglable

QUANTITÉ
1QUANTITÉ
1**NATHER**
Brand of Linclab Group**KIT HYGRO B
INFINITY EC***Kit VMC, logement T3-T7, bouches
piles, très basse consommation*

RÉFÉRENCE : 549359

DÉSIGNATION : Kit VMC simple flux hygro réglable

QUANTITÉ
1**NATHER**
Brand of Linclab Group**ENTREE D'AIR
HYGROREGLABLE***Entrée d'air hygro réglable AERA HY 6-45*

RÉFÉRENCE : 551617

DÉSIGNATION : Entrée d'air Hygro AERA HY 6-45m3/h

NATHER
Brand of Linclab Group**GAINE PVC
SOUPLE ECOSOFT
ISOLEE EN FILET***Gaine circulaire avec isolation thermique 25 mm,
en filet de 6 m. Sans formaldéhyde ni phénol,
émissions de polluants réduites.*

RÉF.	DÉSIGNATION	QTÉ
549242	Gaine PVC souple isolée 25 mm Ø80	la long.
549244	Gaine PVC souple isolée 25 mm Ø125	la long.
549245	Gaine PVC souple isolée 25 mm Ø160	la long.

**NATHER**
Brand of Linclab Group**GAINE PVC
SOUPLE ECOSOFT
ISOLEE EN CARTON***Gaine circulaire avec isolation thermique 25 mm,
en carton de 10 m. Sans formaldéhyde ni phénol,
émissions de polluants réduites.*

RÉF.	DÉSIGNATION	QTÉ
552059	Gaine PVC souple isolée 25 mm Ø80	la long.
552060	Gaine PVC souple isolée 25 mm Ø125	la long.
552061	Gaine PVC souple isolée 25 mm Ø160	la long.

**NATHER**
Brand of Linclab Group**GAINE PVC SOUPLE
RENFORCEE ECOSOFT ISOLEE***Anti-écrasement - En longueur de 6 m en filet*

RÉF.	DÉSIGNATION	QTÉ
556796	Gaine ALU/PVC souple isolée Helix-R 25 mm Ø80	la long.
556797	Gaine ALU/PVC souple isolée Helix-R 25 mm Ø125	la long.





AERATEUR SILENT 100

Aérateur 95 m³/h



RÉF.	DÉSIGNATION	QTÉ
402884	100 CZ clapet anti-retour 230V 8 W D100 mm	1
402885	100 CRZ tempo réglable de 1 à 30 mn clapet anti-retour D100 mm	1
402886	100 CHZ hygro réglable tempo réglable de 1 à 30 mn D100 mm	1
403400	100 CDZ détection de présence tempo réglable de 1 à 30 mn D 100 mm	1



AERATEUR SILENT DUAL

Aérateur autonome et intelligent. Fonctionnement ponctuel ou permanent.



RÉF.	DÉSIGNATION	QTÉ
402700	90 m ³ /h, D100mm	1
402800	165 m ³ /h, D120mm	1
402900	235 m ³ /h, D150mm	1



AERATEUR ECOAIR

Aérateurs centrifuges WC/SDB

RÉF.	DÉSIGNATION	QTÉ
420107	ECOAIR SLC boost 65 m ³ /h	1
420109	ECOAIR HLC boost 65 m ³ /h hygro et tempo	1
420114	ECOAIR DLC boost 65 m ³ /h détection de présence	1



EXTRACTEUR DE CONDUIT

RÉF.	DÉSIGNATION	QTÉ
250454	TD 160/100 N SILENT	1
250051	TD EVO 125	1
250050	TD EVO 100	1



KIT OCTEO AUTOREGLABLE

Kit VMC à sondes d'humidité ou de qualité d'air

RÉF.	DÉSIGNATION	QTÉ
607311	DHU pour logement jusqu'à 6 sanitaires	1
607411	K SERENITE jusqu'à 6 sanitaires	1



KIT OCTEO HYGROREGLABLE

Kit VMC

RÉF.	DÉSIGNATION	QTÉ
607711	ST jusqu'à 6 sanitaires	1
607611	ECOWATT jusqu'à 6 sanitaires	1

QUANTITÉ 1



DECO² K

Kit VMC autoréglable pavillonnaire

RÉFÉRENCE : 604141

DÉSIGNATION : Kit VMC standard du T1 au T7 jusqu'à 4 sanitaires

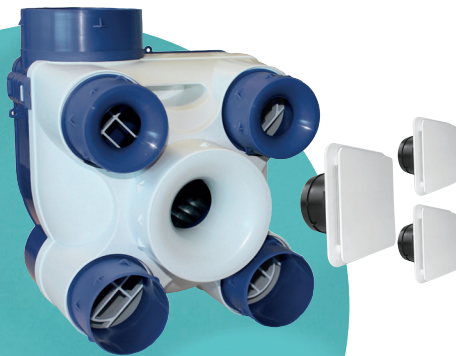

QUANTITÉ 1



DECO K DHU

Kit VMC autoréglable à sondes thermo-hygrométriques

RÉFÉRENCE : 603116

DÉSIGNATION : Du T1 au T7 jusqu'à 4 sanitaires





QUANTITÉ
1



IDEO 325 RD

VMC double flux Très Haut Rendement

RÉFÉRENCE : 600900

DÉSIGNATION : 88%, 325 m³/h, pilotable par commande radio



QUANTITÉ
1



DOMEO 210 DHU

VMC double flux Très Haut Rendement

RÉFÉRENCE : 600098

DÉSIGNATION : 88%, 210 m³/h, pilotable cde filaire et sonde thermo-hygro



KIT VMC ORKA BP

Caisson VMC double flux

RÉF.	DÉSIGNATION	QTÉ
604040	rendement 92%, spécial rénovation jusqu'à 4 sanitaires	1
604042	rendement 65%, spécial rénovation jusqu'à 4 sanitaires	1

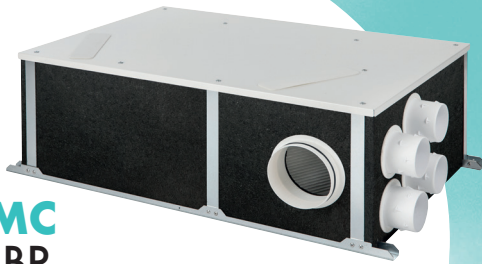

GAINÉ ECOSOFT

Gaine souple isolée ECOSOFT, isolation 25 mm, zéro phtalate

RÉF.	DÉSIGNATION	QTÉ
813920	D 80 mm, long 6 m	1
813922	D 125 mm, long 6 m	1
813924	D 160 mm, long 6 m	1



JETLINE

Ventilateur ultra-compact

RÉF.	DÉSIGNATION	QTÉ
246000	Ø125 mm, 300 m ³ /h	1
246100	Ø160 mm, 600 m ³ /h	1

QUANTITÉ
1



AIRSENS SERENITE RD

Sonde de Qualité d'Air Intérieur radio avec visualisation du niveau de pollution

RÉFÉRENCE : 700133

DÉSIGNATION : Visualisation simple par 3 niveaux de couleurs



EC 30 FI BLANC

Entrée d'air auto avec filtre ePM1 58% intégré

RÉFÉRENCE : 850671

DÉSIGNATION : 30 m³/h, blanc, résér 354x12mm



QUANTITÉ
1



AIRPUR 360°

Purificateur d'air autonome, Filtration à 99,99%

RÉFÉRENCE : 659672

DÉSIGNATION : jusque 50m², 450m³/h, 55W

QUANTITÉ
1



SIÈLE

VOTRE
DISTRIBUTEUR



COMMUNICATION
& SÉCURITÉ



COMMUNICATION & SÉCURITÉ



QUANTITÉ
1



AIPHONE® CLAVIER CODE AC10S

Clavier codé 100 codes saillie, 2 relais,
design compatible avec platine JODV

RÉFÉRENCE : 120150

DÉSIGNATION : Clavier codé saillie

QUANTITÉ
1



AIPHONE® CARILLON VIDEO SANS FIL DECT WL11

Carillon audio vidéo sans fils, technologie DECT,
mémoire d'images, platine de rue saillie, piles non
fournies. Moniteur avec batterie et base fournies.
Garantie 2 ans

RÉFÉRENCE : 130700

DÉSIGNATION : Carillon vidéo sans fil DECT

urmet
FRANCE

KIT CARILLON

Kit complet autonome avec ou sans fil

RÉF.	DÉSIGNATION	QTÉ
42300	Kit carillon radio RONDO	1
43330	Kit carillon OLO sans fil sans pile	1
43551	Kit carillon radio avec Flash	1



QUANTITÉ
1

CARILLON FILAIRE

Transf Integre 230V

RÉFÉRENCE : 44172

DÉSIGNATION : Carillon filaire



QUANTITÉ
1



urmet
FRANCE

CLAVIER CODE

Transf Integre 230V

RÉFÉRENCE : 141212

DÉSIGNATION : Clavier codé ZAMAK antivandale compact,



QUANTITÉ
1

CAME CLAVIER ANTI-VANDALE

12/24V ACDC 1010 Codes

RÉFÉRENCE : 001FR2485

DÉSIGNATION : Clavier autonome avec fonction Lecteur



QUANTITÉ
1

AIPHONE®
KIT VIDEO
JOS1V

Kit saillie comprenant : 1 x JO1MD + 1 x JODV + 1 x PS1820DM, moniteur mains libres, écran LCD couleur 7" extra plat : 2 cm d'épaisseur. GARANTI 5 ANS

RÉFÉRENCE : 130400

DÉSIGNATION : Kit vidéo platine saillie



QUANTITÉ
1

AIPHONE
KIT VIDEO
JOS1F

Kit encastré comprenant : 1 x JO1MD + 1 x JODVF + 1 x PS1820DM, moniteur mains libres, écran LCD couleur 7" extra plat : 2 cm d'épaisseur. GARANTI 5 ANS

RÉFÉRENCE : 130401

DÉSIGNATION : Kit vidéo platine encastrée



AIPHONE®
KIT VIDEO
WIFI JOS1VW

QUANTITÉ
1

Kit saillie comprenant : 1 x JO1MDW + 1 x JODV + 1 x PS1820DM, moniteur mains libres, Wi-Fi, écran LCD couleur 7" extra plat : 2 cm d'épaisseur. GARANTI 5 ANS

RÉFÉRENCE : 130413

DÉSIGNATION : Kit vidéoWi-Fi platine saillie



AIPHONE®
KIT VIDEO
WIFI JOS1FW

QUANTITÉ
1

Kit saillie comprenant : 1 x JO1MDW + 1 x JODVF + 1 x PS1820DM, moniteur mains libres, Wi-Fi, écran LCD couleur 7" extra plat : 2 cm d'épaisseur. GARANTI 5 ANS

RÉFÉRENCE : 130414

DÉSIGNATION : Kit vidéoWi-Fi platine encastrée



Smartphone non fourni



QUANTITÉ
1

AIPHONE®
KIT AUDIO
DBS1AP

Kit audio mains libres, 2 fils intégral, extensible jusqu'à 54 postes intérieurs avec intercom.

RÉFÉRENCE : 118712

DÉSIGNATION : Kit audio platine saillie



SIELE
VOTRE
DISTRIBUTEUR



1
CONNECTEZ-VOUS
sur lesevenements.siele.fr

2
DÉCOUVREZ
vos points

3
CHOISISSEZ
vos cadeaux !

SIELE
SOCIÉTÉ DES INDÉPENDANTS EN MATÉRIEL ÉLECTRIQUE



QUANTITÉ
1

bticino
**KIT VIDEO
CLASS100
STANDARD**

Kit portier vidéo couleur Class100 avec écran 5" et boucle inductive Blanc.

RÉFÉRENCE : BT364618
DÉSIGNATION : KIT CLASS100 V16B+L2000 BLC

QUANTITÉ
1



bticino
**KIT VIDEO
CLASS300
STANDARD**

Kit portier résidentiel vidéo couleur mains-libres Classe 300 Basique Blanc. Poste intérieur avec écran 7" tactile Classe 300 réf. 344612, équipé d'une boucle inductive compatible avec les prothèses auditives.

RÉFÉRENCE : BT363511
DÉSIGNATION : KIT CLASS300V13E+L3000 BLC



QUANTITÉ
1

bticino
KIT AUDIO

Kit portier résidentiel audio mains libres BUS 2 fils non polarisé CK2 (avec 2 contacts secs pour fonctions supplémentaires)

RÉFÉRENCE : 364211
DÉSIGNATION : KIT CK2 audio mains libres



QUANTITÉ
1

bticino
**KIT VIDEO
CLASS100
CONNECTE**

Kit portier vidéo couleur Classe 100X connecté avec transfert d'appel sur smartphone et écran 5" via l'app Door Entry Class100X, contrôle d'accès par badges et boucle inductive Blanc

RÉFÉRENCE : BT364614
DÉSIGNATION : KIT CLASS100 connecté X16E+L3000 BLC



QUANTITÉ
1

bticino
**KIT VIDEO
CLASS300 EOS
WITH NETATMO**

Kit avec contrôle d'accès intégré par badges, mémoire d'images et transfert d'appel sur smartphone ou tablette avec l'App Door Entry Classe300X. Livré avec poste intérieur connecté avec écran tactile 7"

RÉFÉRENCE : BT363916
DÉSIGNATION : KIT C300EOS BI + LINEA 3000 N



QUANTITÉ
1

Netatmo
SONNETTE VIDEO

Intelligente pour voir qui est devant sa porte et répondre depuis n'importe où.

RÉFÉRENCE : NDB-PRO
DÉSIGNATION : Sonnette Vidéo Intelligente



**KIT INTERPHONE
COLLECTIF AUDIO**

Pré-programmé - pose à encastrer, finition inox

RÉF.	DÉSIGNATION	QTÉ
KA83/103	Kit interphone collectif audio 3 logements 1 rangée	1
KA83/104	Kit interphone collectif audio 4 logements 1 rangée	1
KA83/106	Kit interphone collectif audio 6 logements 1 rangée	1

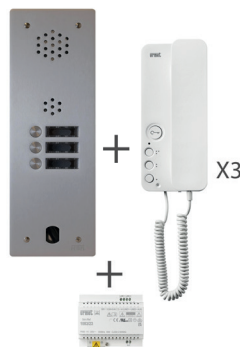

**KIT INTERPHONE
COLLECTIF VIDEO**

Pré-programmé - pose à encastrer, finition inox

RÉF.	DÉSIGNATION	QTÉ
KV83/103	Kit interphone collectif vidéo 3 logements 1 rangée	1
KV83/104	Kit interphone collectif vidéo 4 logements 1 rangée	1





QUANTITÉ
1

ABB PORTIER VIDEO

ABB-Welcome

RÉFÉRENCE : M20481

DÉSIGNATION : Kit vidéo Mini 1BP, 1 Moniteur 4.3 Wifi Platine Saillie



urmet
FRANCE

KIT VILLA VIDEO

RÉF.	DÉSIGNATION	QTÉ
1722/95	Kit vidéo villa Mini Note +	1
1723/71ERP	Kit vidéo villa Note 2 ERP	1



urmet
FRANCE

MICRO CENTRALE

1 porte VIGIK/Résidents avec badge

RÉFÉRENCE : VIT25M

DÉSIGNATION : Micro centrale

QUANTITÉ
1



urmet
FRANCE

POSTE AUDIO UNIVERSEL

Compatible Multimarque

RÉFÉRENCE : 1133/15

DÉSIGNATION : Poste universel 5 / 2 fils

QUANTITÉ
1



SIELE

Les
**FOURNISSEURS
& PARTENAIRES**
58 MARQUES, ENSEIGNES
INCONTOURNABLES
POUR VOUS
ACCOMPAGNER

ABB

AIPHONE®

Airwell
POMPES À CHALEUR - CLIMATISATION - ENR

aric

e-robur

annitorpro
PROTECTIONS Foudre & SURTENSIONS

atlantic

B.E.G.

Bft
Be ahead

cae
GROUPE

BBC
CELLPACK
Electrical Products

CEMBRE

CAHORS

CAME

DELTA
DORE

disano
FRANCE S.A. illuminazione

EATON
Powering Business Worldwide

elbaC

elydan

ENIX
ÉNERGIES

EUR'OHM

finder
SWITCH TO THE FUTURE

GEWISS

:hager

HIKVISION

INDIGO
LIGHTING

intuis

JVID
THE
FRANCH
TOUCH

LEDVANCE

legrand®

MC
DISTRIBUTION

Midea
Pompes à chaleur • Chauffage • Climatisation

Milwaukee

NATHER
Member of Lindab Group

Netatmo

OBO
BETTERMANN

Paulmann

PHILIPS

pm
FLEX

prilux

riello ups

SapiSelco

Schneider
Electric

EURO
POLE
SOLUTIONS 2

SLV

S&P

sonoprof

THORN
LIGHTING

SYLVANIA

theben

Thermor

TURBO
Ironick

ura
Gestion durable de la sécurité

urmet
FRANCE

VARTA

WAGO

Yokis

ZUMTOBEL

SIELE
SOCIÉTÉ DES INDÉPENDANTS EN MATÉRIEL ÉLECTRIQUE



QUANTITÉ
1

KIT PRO DEIMOS ULTRA BT A400

*kit comprenant moteur/cartel paire
de cellules/4 télécommandes 4 canaux*

RÉFÉRENCE : R925305 00002

DÉSIGNATION : Automatisation portail coulissant



QUANTITÉ
1

KIT PRO VIRGO SMART BT A20

*kit comprenant moteur/cartel paire de cellules/4
télécommandes 4 canaux*

RÉFÉRENCE : R930150 00003

DÉSIGNATION : Automatisation portail à battant



QUANTITÉ
1

KIT PRO IGEA BT

*kit comprenant moteur/cartel paire
de cellules/4 télécommandes 4 canaux*

RÉFÉRENCE : R935326 00002

DÉSIGNATION : Automatisation portail à battant



QUANTITÉ
1

KIT PRO KUSTOS ULTRA BT A40

*kit comprenant moteur/cartel paire
de cellules/4 télécommandes 4 canaux/
pattes de fixation arrière à visser*

RÉFÉRENCE : R935329 00005

DÉSIGNATION : Automatisation portail à battant



QUANTITÉ
1

KIT PRO E5 BT A18

*kit comprenant 2 moteurs/cartel paire
de cellules/2 télécommandes 4 canaux/2 bras
articulés/1 EBP24V/interface modulaire*

RÉFÉRENCE : R881011

DÉSIGNATION : Automatisation portail à battant



QUANTITÉ
1

CREMAILLÈRE

crémaillère nylon trame acier longueur 1m

RÉFÉRENCE : D221073

DÉSIGNATION : Crémaillère



QUANTITÉ
1

Q BO TOUCH

digicode radio

RÉFÉRENCE : P121024

DÉSIGNATION : Clavier à code



COMMUNICATION
& SÉCURITÉ



CAME 
**KIT BXV
CONNECT 24V**

pour portails jusqu'à 18m et 600kg
RÉFÉRENCE : 8K01MS-004
DÉSIGNATION : Kit BXV600 24V

QUANTITÉ
1

CAME 
**KIT FAST70
CONNECT 230V**

pour portails jusqu'à 2,3m par vantail et 200kg
RÉFÉRENCE : 001U1872
DÉSIGNATION : Kit Moteurs Battants 24V

QUANTITÉ
1



CAME 
CAME KEY

Passerelle d'accès local pour la configuration
et la maintenance des équipements via
l'appli dédiée CAME SetUp

RÉFÉRENCE : 806SA-0110
DÉSIGNATION : CAME Key - interface WIFI pour paramétrer
les automatismes, via smartphone

QUANTITÉ
1

CAME 
**KIT VER PLUS
CONNECT**

Automatisme 24V "tirant-poussant" compatible
rolling code, force de traction 1000N

RÉFÉRENCE : 8K01MV-011
DÉSIGNATION : Kit VER10 Automatisme Moteur 24V pour portes de garage

QUANTITÉ
1



QUANTITÉ
1



CAME 
**SELECTEUR
BLUETOOTH**

Installation en applique. Rétroéclairage bleu.
Gris RAL7024.

RÉFÉRENCE : 806SL-0210
DÉSIGNATION : Sélecteur pour 15 utilisateurs

TOUS VOS
ACHATS SONT
RÉCOMPENSÉS !



La fidélité
RÉCOMPENSÉE

1
CONNECTEZ-VOUS
sur leevenements.siele.fr

2
DÉCOUVREZ
vos points

3
CHOISISSEZ
vos cadeaux !



14 716
POINTS

**SMART TV
PHILIPS**
50" LED 4K UHD AMBILIGHT

SIELE
SOCIÉTÉ DES INDÉPENDANTS EN MATÉRIEL ÉLECTRIQUE



B.E.G.

QUANTITÉ
1

LC-CLICK-N 140-BL

Détecteur de mouvement LC-Click 140° + 360° blanc type de pose: mural champ de détection: 140° horizontal et 360° en vertical zones de détection h=2,50 m: de biais 12m, frontale 4m, verticale 2m canal 1: 1000W cos 1

RÉFÉRENCE : 91001
DÉSIGNATION : Détecteur 140° BLANC



B.E.G.

QUANTITÉ
1

LC-CLICK-N 200-BL

Détecteur de mouvement LC-Click 200° + 360° blanc type de pose : mural champ de détection : 200° horizontal et 360° en vertical zones de détection h=2,50 m: de biais 12m, frontale 4m, verticale 2m canal 1: 1000W cos 1

RÉFÉRENCE : 91002
DÉSIGNATION : Détecteur 200° BLANC

B.E.G.

QUANTITÉ
1

LC-PLUS 280-BL

Détecteur de mouvement LC-plus 280° blanc type de pose: mural champ de détection: 280° horizontal 360° en vertical zones de détection h=2,50m: de biais 16m, frontale 9m, verticale 2m canal 1: 2000W cos 1

RÉFÉRENCE : 91008
DÉSIGNATION : Détecteur 280° BLANC



B.E.G.

QUANTITÉ
1

LC-CLICK-N 140-NR

Détecteur de mouvement LC-Click 140° + 360° noir type de pose: mural champ de détection: 140° horizontal et 360° en vertical zones de détection h=2,50 m: de biais 12m, frontale 4m, verticale 2m canal 1: 1000W cos 1

RÉFÉRENCE : 91021
DÉSIGNATION : Détecteur 140° NOIR



B.E.G.

QUANTITÉ
1

LC-CLICK-N 200-NR

Détecteur de mouvement LC-Click 200° + 360° noir type de pose: mural champ de détection: 200° horizontal et 360° en vertical zones de détection h=2,50 m: de biais 12m, frontale 4m, verticale 2m canal 1: 1000W cos 1

RÉFÉRENCE : 91022
DÉSIGNATION : Détecteur 200° Noir



B.E.G.

QUANTITÉ
1

LC-PLUS 280-N

Détecteur de mouvement 280° noir type de pose: mural champ de détection : 280° horizontal et 360° vertical zones de détection h=2,50m: de biais 16 m, frontale 9 m verticale 2 m canal 1: 2000W cos 1/1000VA cos 0.5

RÉFÉRENCE : 91028
DÉSIGNATION : Détecteur 280° Noir



B.E.G.

QUANTITÉ
1

PD11-M-1C-FLAT-FP

Détecteur de présence maître extra plat 1 canal faux plafond type de pose: faux plafond champ de détection: 360° zones de détection h=2,50m: 9m de biais, 6m de face, 3m en assise canal 1: NO- 2300W cos 1

RÉFÉRENCE : 92583
DÉSIGNATION : Détecteur de présence plat



QUANTITÉ
1

PD11-M-DACO-FLAT DALI-2

Détecteur de présence avec contrôleur d'appli. DALI tension: 230 VAC +10% 50 Hz dimensions: optique: 43 x 48 mm bloc d'alimentation: 240 x 26 x 26 mm puissance interne: env. 2W

RÉFÉRENCE : 93459
DÉSIGNATION : Détecteur de présence plat DALI

B.E.G.

QUANTITÉ
1



B.E.G.

PD3N-1C-FP

Détecteur de mouvement 360° 1 canal faux plafond télécommandable type de pose: faux plafond champ de détection: 360° zones de détection h=2,50m: 10m de biais, 6m de face, 4m en assise canal 1: 2300W cos 1

RÉFÉRENCE : 92196
DÉSIGNATION : Détecteur de mouvement 360° encastré



B.E.G.

QUANTITÉ
1

PD3N-1C-AP

Détecteur de mouvement 360° 1 canal en saillie télécommandable type de pose: en saillie champ de détection: 360° zones de détection h=2,50m: 10m de biais, 6m de face, 4m en assise canal 1: 2300W cos 1

RÉFÉRENCE : 92190

DÉSIGNATION : Détecteur de mouvement 360° saillie



B.E.G.

QUANTITÉ
1

SCT1

Minuterie électronique pour cages d'escalier type de pose: rail DIN canal 1: 2300W cos 1/1150VA cos ϕ 0.5, LED 300W maxi Temporisation : 15 s à 30 min

RÉFÉRENCE : 92655

DÉSIGNATION : Minuterie électronique d'escalier

B.E.G.

QUANTITÉ
1

TS-AD1

Horloge modulaire astronomique journalière type de pose: rail DIN (1 TE) type horloge: analogique journalière canal 1: 16 A / 250 V à cos = 1/2000W, LED 200W maxi temporisation: mini 15 min

RÉFÉRENCE : 92676

DÉSIGNATION : Minuterie analogique d'escalier



B.E.G.

QUANTITÉ
1

TS-AD2

Horloge modulaire astronomique journalière type de pose: rail DIN (1 TE) type horloge: analogique journalière canal 1: 16 A / 250 V à cos = 1/2000W, LED 200W maxi temporisation: mini 15 min

RÉFÉRENCE : 92677

DÉSIGNATION : Minuterie analogique d'escalier

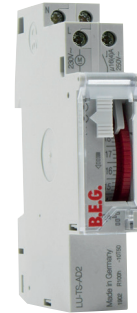

B.E.G.

QUANTITÉ
1

TS-DW1

Horloge modulaire digitale hebdomadaire type de pose: rail DIN (1 TE) type horloge: numérique astronomique canal 1: 16 A / 250 V à cos = 1 max. courant de pointe IP (20ms)= 30 A temporisation: mini 1 min

RÉFÉRENCE : 92656

DÉSIGNATION : Horloge numérique hebdomadaire



B.E.G.

QUANTITÉ
1

TS-DW-2-NFC

Horloge modulaire digitale hebdomadaire type de pose: rail DIN (2 TE) type horloge: numérique hebdomadaire canal 1: 3680 W à cos = 1, 2300 VA à cos = 0,6, 200 W LED temporisation: mini 1 min indice de protection: IP20

RÉFÉRENCE : 93152

DÉSIGNATION : Horloge numérique hebdomadaire

B.E.G.

QUANTITÉ
1

TS-DY1

Horloge modulaire digitale annuelle type de pose: rail DIN (2 TE) type horloge: numérique annuelle canal 1: 16 A / 250 V à cos = 1/ 2000 W LED 200W maxi, contact inverseur temporisation: mini 1 min indice de protection: IP20

RÉFÉRENCE : 92674

DÉSIGNATION : Horloge numérique Annuelle



B.E.G.

QUANTITÉ
1

TS-ASTRO1

Horloge modulaire astronomique type de pose: rail DIN (1 TE) type horloge: numérique astronomique canal 1: 16 A / 250 V à cos ϕ =1/200W, LED 200W maxi temporisation: mini 1 min réglage: manuel sur appareil / sécurité par code

RÉFÉRENCE : 92669

DÉSIGNATION : Horloge digitale Astrologique



B.E.G.

QUANTITÉ
1

TS-ASTRO-2-NFC

Horloge modulaire astronomique type de pose: rail DIN (2 TE) type horloge: numérique astronomique canal 1: cos = 1 3680 W, cos = 0,6 2300 VA, 200 W LED courant de pointe IP (200ms)=50 A temporisation: mini 1 min

RÉFÉRENCE : 93142

DÉSIGNATION : Horloge digitale Astrologique



ABB
DETECTEUR DE PRESENCE
Basicline
RÉFÉRENCE : 586777
DÉSIGNATION : Détecteur BASICLINE 360°

QUANTITÉ 1



DETECTEUR DE MOUVEMENTS MURAL

infra-rouge ECO1 (ne prend pas en compte la luminosité extérieure)



RÉF.	DÉSIGNATION	QTÉ
048945	Fixation murale saillie PIR 180° portée 8M 3 fils avec neutre IP42	1
048946	Fixation murale ou au plafond en saillie PIR 360° 8M 3 fils avec neutre IP55	1



DETECTEUR DE MOUVEMENTS PLAFOND

infra-rouge ECO1 (ne prend pas en compte la luminosité extérieure)

RÉFÉRENCE : 048949

DÉSIGNATION : Fixation plafond en saillie PIR 360° portée 8M 3 fils avec neutre IP20

QUANTITÉ 1



INTER DETECTEUR MURAL

infra-rouge ECO1 (ne prend pas en compte la luminosité extérieure)

RÉF.	DÉSIGNATION	QTÉ
048897L	Inter détecteur MOSAIC BLC fixation murale PIR 120° portée 8M 3 fils avec neutre IP40	1
048896	Inter détecteur CELIANE BLC fixation murale PIR 120° portée 8M 2 fils sans neutre spécial réno IP41	1



QUANTITÉ 1

DETECTEUR PRESENCE MURAL

Détecteurs de présence double technologie infrarouge et ultrasonique ECO2 (prend en compte la luminosité extérieure)

RÉFÉRENCE : 078452

DÉSIGNATION : Inter détecteur MOSAIC BLC fixation murale 120° portée 8M 3 fils avec neutre IP20



DETECTEUR PRESENCE PLAFOND

Détecteurs de présence double technologie infrarouge et ultrasonique ECO2 (prend en compte la luminosité extérieure)

RÉFÉRENCE : 048806

DÉSIGNATION : Fixation plafond spécial espace de travail 360° portée 8M 3 fils avec neutre IP20

QUANTITÉ 1



theben THELEDAB

Détecteur de mouvement blanc pour theLeda B

RÉF.	DÉSIGNATION	QTÉ
9070760	Module détecteur de mouvement theLeda B blanc	1
9070761	Module détecteur de mouvement theLeda B noir	1



theben LUXA

Détecteur encastré plafond 360°

RÉF.	DÉSIGNATION	QTÉ
1030052	LUXA 103 S360-100-12 DE-UP WH	1
1030062	LUXA 103 S360-100-12 AP WH	1
1030072	LUXA 103 S360-100-28 DE-UP WH	1

theben THELUXA

Détecteur de mouvement (PIR)

RÉF.	DÉSIGNATION	QTÉ
1010505	theLuxe S180 blanc	1
1010506	theLuxe S180 noir	1





QUANTITÉ
1

WISER KIT RADIATEURS GEN.2

Schneider
Electric

RÉFÉRENCE : CCTFR6906G2

DÉSIGNATION : Wiser - kit vannes thermostatiques connectées Génération 2

Schneider
Electric

WISER KIT CHAUFFAGE ELECTRIQUE GEN.2



QUANTITÉ
1

RÉFÉRENCE : CCTFR6905G2

DÉSIGNATION : Wiser - kit thermostat connecté pour radiateurs électriques Génération 2



DELTA
DORE
Smart homes, better living

QUANTITÉ
1

PACK 5300 CONNECTE

Pack thermostat d'ambiance radio pour système réversible/non réversible, mono/multizones : registre gainable, commande chaudière, poêle à bois, PAC, vanne ou circulateur

RÉFÉRENCE : 6053083

DÉSIGNATION : Thermostat pour système réversible/non réversible

DELTA
DORE
Smart homes, better living

QUANTITÉ
1

PACK TYXIA 642 CONNECTE

Pilotage des volets roulants - Pack comprenant : 1 box maison connectée Delta Dore Tydom Home + 1 émetteur Tyxia 1712 + 5 récepteurs Tyxia 5630

RÉFÉRENCE : 6351437

DÉSIGNATION : Pack pour volets roulants



x5

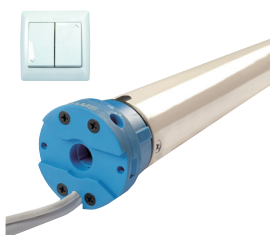

QUANTITÉ
1

CAME KIT MONDRIAN 5 FILAIRE

Poussée 30 Nm. Fourni avec interrupteur double à encastrer, tube télescopique et accessoires de fixation.

RÉFÉRENCE : 001UY0032

DÉSIGNATION : Kit pour volets roulants jusqu'à 53 Kg

SPÉCIAL ÉVÈNEMENTS SIELE 2023

Groupe français de distributeurs indépendants spécialisés dans le négoce de matériel électrique, SIELE compte aujourd'hui 34 membres répartis sur l'ensemble du territoire, regroupe 290 collaborateurs et réalise un chiffre d'affaire de 127 Millions d'euros.

En 2018 le G.I.E. SIELE intègre le groupement PARTELEC.

QUELQUES CHIFFRES :

- 300 Millions d'euros
- 80 Points de vente
- 350 Fournisseurs
- 200 000 Références en stock

NOTRE OBJECTIF : la valorisation des offres de nos fournisseurs au niveau national, portée par une force de vente expérimentée.

NOTRE ATOUT : la puissance d'un groupement d'indépendants

NOTRE CONVICTON : un partenariat fort et durable construit autour d'une mutualisation des moyens, objectifs et actions commerciales.

NOTRE ENGAGEMENT : la réalisation d'actions communes permettant de répondre aux différentes sensibilités de notre clientèle.

NOTRE PHILOSOPHIE : le regard tourné vers l'avenir pour anticiper et construire l'offre adaptée aux marchés de demain.

PARTELEC est membre d'IDEE, groupement européen des grossistes indépendants avec 12 membres présents dans 17 pays, un chiffre d'affaires de 4,8 milliards d'euros et 870 points de vente, IDEE fait partie des plus grands groupes de grossistes en matériel électrique en Europe.

Pour aborder l'ensemble des enjeux de la filière électrique, le GIE SIELE a rejoint COEDIS en Juillet 2008 (Fédération des Distributeurs d'équipements et solutions Electriques, Génie Climatique & Sanitaires).



ÉCLAIRAGE
APPAREILLAGE
DOMESTIQUE
PETIT TERTIAIRE
GÉNIE CLIMATIQUE
FILS ET CÂBLES
CONDUITS &
CHEMINS DE CÂBLES
COMMUNICATION
SÉCURITÉ
OUTILLAGE



SIELE
SOCIÉTÉ DES INDÉPENDANTS EN MATÉRIEL ÉLECTRIQUE

www.siele.fr

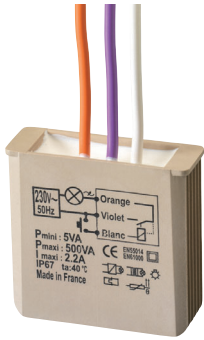

Yokis

TELEVARIATEUR FILAIRE

RÉF.	DÉSIGNATION	QTÉ
MTV500E	Televariateur Encastre 500W	1
MTV500M	Televariateur Modulaire 500W	1



Yokis

QUANTITÉ
1

TELEVARIATEUR RADIO

RÉFÉRENCE : MTV500ERP
DÉSIGNATION : Televariateur Radio 500W Power

Yokis

TELERUPTEUR RADIO

RÉF.	DÉSIGNATION	QTÉ
MTR2000ERP	Telerupteur encastré 10A Radio Power	1
MTR2000ERPX	Telerupteur encastré 10A Radio Power avec antenne déportée	1



Yokis

QUANTITÉ
1

EMETTEUR RADIO POWER

RÉFÉRENCE : E2BPP
DÉSIGNATION : Emetteur 2 Canaux Radio Power



Yokis

TELECOMMANDE POWER

RÉF.	DÉSIGNATION	QTÉ
TLM1T45P	Télécommande murale 1 touche	1
TLM2T45P	Télécommande murale 2 touches	1



Yokis

TELECOMMANDE DESIGN POWER

RÉF.	DÉSIGNATION	QTÉ
TLC2TP	Télécommande Design 2 Canaux Radio Power	1
TLC4TP	Télécommande 4 Canaux Radio Power	1



Yokis

QUANTITÉ
1

KIT RADIO VA ET VIENT

RÉFÉRENCE : KITRADIOVVP
DÉSIGNATION : Kit radio va et vient Power



Yokis

QUANTITÉ
1

KIT RADIO VOLETS ROULANTS

Yokis

KIT RADIO VOLETS ROULANTS

RÉFÉRENCE : KITRADIOVRP
DÉSIGNATION : Kit radio volets roulants





Yokis

QUANTITÉ
1

CLE DE COMMUNICATION UP2PRO

RÉFÉRENCE : SMARTKEY
DÉSIGNATION : Clé de communication UP2Pro



QUANTITÉ
1

Yokis

GATEWAY AMBIANCE ZIGBEE UP

RÉFÉRENCE : GATE-UP
DÉSIGNATION : Gateway ambiance Zigbee UP

Yokis

QUANTITÉ
1

TELERUPTEUR 500W

Micromodule UP / Zigbee

RÉFÉRENCE : MTR500E-UP
DÉSIGNATION : Micromodule télérupteur 500W UP / Zigbee



QUANTITÉ
1

Yokis

TELERUPTEUR 1300W

Micromodule UP / Zigbee - Bornier rapide

RÉFÉRENCE : MTR1300E-UP
DÉSIGNATION : Micromodule télérupteur 1300W UP / Zigbee - Bornier rapide



QUANTITÉ
1

Yokis

TELERUPTEUR 3600W

Micromodule UP / Zigbee

RÉFÉRENCE : MTR3600E-UP
DÉSIGNATION : Micromodule télérupteur 3600W UP / Zigbee

Yokis

QUANTITÉ
1

MICROMODULE VOILET ROULANT 500W

Micromodule UP / Zigbee

RÉFÉRENCE : MVR500E-UP
DÉSIGNATION : Micromodule volet roulant 500W UP / Zigbee

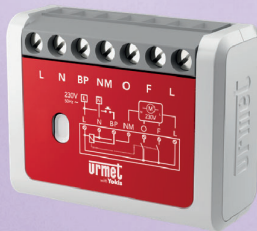

Yokis

QUANTITÉ
1

EMETTEUR ENCASTRE 2 CANAUX

UP / Zigbee

RÉFÉRENCE : E2BP-UP
DÉSIGNATION : Emetteur encastré 2 canaux UP / Zigbee

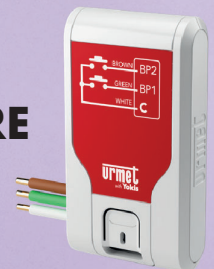

SIELE

VOTRE
DISTRIBUTEUR



Yokis

TELECOMMANDE

UP / Zigbee

RÉF.	DÉSIGNATION	QTÉ
TLC2-UP	2 touches UP / Zigbee	1
TLC4-UP	4 touches UP / Zigbee	1



DISQUE DUR VIDEO

Disque spécial vidéosurveillance conçu pour un fonctionnement continu, 24 h/24 et 7 j/7.

RÉF.	DÉSIGNATION	QTÉ
ALD1TO-BO	Disque Dur 1TO	1
ALD2TO-BO	Disque Dur 2TO	1
ALD4TO-BO	Disque Dur 4TO	1
ALD6TO-BO	Disque Dur 6TO	1



QUANTITÉ
1



ECRAN PRO METAL FULL HD 13.3 POUCES

Ecran 13.3 pouces full HD, dalle IP larges angles (livré sans support).

RÉFÉRENCE : EM2133-BO

DÉSIGNATION : Ecran 13,3" (sans support)



QUANTITÉ
1



SUPPORT ECRAN EN Z VESA 100X100

Support d'écran à fixation VESA 100 pliable en "Z"

RÉFÉRENCE : EZFS01-BO

DÉSIGNATION : Support écran



QUANTITÉ
1

ECRAN PRO FULL HD 22 POUCES

Ecran 22 pouces full HD, dalle industrielle fonctionnement intensif 24h/24h 7j/7j.

RÉFÉRENCE : EP2215-01-BO

DÉSIGNATION : Ecran 22" (avec support)



QUANTITÉ
1

CAMERA BOULE IP 2MPX 2.8MM

Caméra de vidéo-protection IP 2MPx de type "Boule" à focale fixe de 2.8mm, IP67, alimentation par POE ou 12VDC.

RÉFÉRENCE : VIBF22-01-BO

DÉSIGNATION : Caméra Dôme 2MPx



QUANTITÉ
1



CAMERA CYLINDRE IP 5MPX AF 3.3-12MM BOITE

Caméra de vidéo-protection IP 4MPx de type "Cylindrique", "Tube" ou "Bulleur" autofocus à focale variable motorisée, IP66, alimentation par POE ou 12VDC.

RÉFÉRENCE : VICA34-00-BO

DÉSIGNATION : Caméra Tube 4MPx



QUANTITÉ
1

CAMERA CYLINDRE IP 2MPX 2.8MM

Caméra de vidéo-protection IP 2MPx de type "Cylindre" à focale fixe de 2.8mm, IP67, alimentation par POE ou 12VDC.

RÉFÉRENCE : VICF22-01-BO

DÉSIGNATION : Caméra Tube 2MPx



QUANTITÉ
1

CAMERA MINI-DOME IP 4MPX 2.8MM

Caméra de vidéo-protection IP 4MPx de type "Mini-Dôme" à focale fixe 2.8mm, IP66, alimentation par POE ou 12VDC.

RÉFÉRENCE : VIDF34-02-BO

DÉSIGNATION : Caméra Mini-Dôme 4MPx



QUANTITÉ
1



DEPORT IP POE SUR COAX OU 2 FOLS

Déport d'un signal IP avec ou sans POE sur un coaxial, un câble réseau, ou une paire torsadée.

RÉFÉRENCE : S47005-BK

DÉSIGNATION : Kit Déport signal IP COAX/RESEAU



QUANTITÉ
1



DEPORT HDMI/KVM/USB EMET+RECEP

Déporte votre affichage HDMI ainsi que votre Clavier et Souris au travers de votre réseau IP (2 ports USB1.1), avec sortie locale HDMI.

RÉFÉRENCE : S15008-BK

DÉSIGNATION : Kit Déport affichage/clavier/souris



NVR IP POE

Enregistreur IP interface utilisateur fluide et intuitive de dernière génération.

RÉF.	DÉSIGNATION	QTÉ
VIRP04-01-BO	Enregistreur 4 voies POE	1
VIRP08-01-BO	Enregistreur 8 voies POE	1



KIT VIDEOSURVEILLANCE

Wifi 2 caméras

RÉFÉRENCE : 1098/820

DÉSIGNATION : Kit nvr wifi 2 caméras

QUANTITÉ
1



CAMERA EXTERIEURE AVEC SIRENE

QUANTITÉ
1

Intelligente avec Sirène alertant en temps réel et fait fuir en cas de cambriolage. Distingue personnes, voitures et animaux. Eclairage intégré et sirène de 105 dB dissuasifs. Aucun abonnement et mises à jour gratuites.

RÉFÉRENCE : NOC-S-PRO

DÉSIGNATION : Caméra extérieure intelligente avec Sirène intégrée



PACK TYXAL+

Pack alarme radio connecté comprenant : 1 centrale sirène 8 zones, 1 clavier avec écran tactile, 1 détecteur d'ouverture, 2 détecteurs de mouvement bi-lentilles, 2 télécommandes, 1 box maison connectée et 1 sirène extérieure flash

RÉFÉRENCE : 6410192

DÉSIGNATION : Pack alarme sans fil avec box maison connectée

QUANTITÉ
1



QUANTITÉ
1

PACK TYCAM 1100 INDOOR

Pack caméra connectée intérieure comprenant : 1 caméra connectée Tycam 1100 Indoor et 1 box maison connectée Tydom Home

RÉFÉRENCE : 6410193

DÉSIGNATION : Pack caméra connectée intérieure



CAMERA WIFI YNO

Caméra fixe wifi 2.8mm 2MP

RÉFÉRENCE : 1099/209

DÉSIGNATION : Caméra Intérieure fixe wifi 2.8mm 2MP

QUANTITÉ
1



CAMERA EXTERIEURE

Intelligente qui alerte en temps réel en cas d'intrusion sur la propriété. Distingue les personnes, voitures et animaux et fonction alertes zones. Un éclairage intégré dissuasif. Aucun abonnement et mises à jour gratuites

RÉFÉRENCE : NOC-PRO

DÉSIGNATION : Caméra extérieure intelligente

QUANTITÉ
1



TYCAM 2100 OUTDOOR

Caméra de sécurité extérieure connectée wifi, full HD (1080p), grand angle (130°), vision nocturne, personnalisation des zones de détection, IP67

RÉFÉRENCE : 6417007

DÉSIGNATION : Caméra de sécurité extérieure connectée

QUANTITÉ
1



QUANTITÉ
1



TYCAM 1100 INDOOR

Caméra de sécurité intérieure connectée wifi, full HD (1080p), sirène intégrée, audio bidirectionnel, grand angle (130°), vision nocturne, personnalisation des zones de détection et sans abonnement

RÉFÉRENCE : 6417006

DÉSIGNATION : Caméra intérieure connectée live streaming - vision nocturne 10 mètres - compatible POE-



QUANTITÉ
1

ABB
DUO COMPACT

RÉFÉRENCE : 226510
DÉSIGNATION : Bloc à phares étanche DUO Compact - 3000L A



QUANTITÉ
1

ABB
PRIMO3

RÉFÉRENCE : 236220K
DÉSIGNATION : PRIMO3 400L A

ABB
TELECOMMANDE

RÉFÉRENCE : 621500
DÉSIGNATION : Boitier télécommande pour gamme SATI - BT5F

QUANTITÉ
1



ABB
PACK ALARME

RÉFÉRENCE : 534500
DÉSIGNATION : Pack alarmes incendie TYPE 4

QUANTITÉ
1

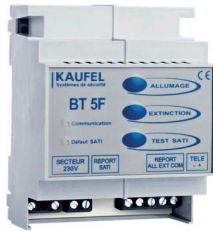

QUANTITÉ
1

legrand®
**BAES
D'EVACUATION**

saillie à LEDs 45lm 1h plastique IP43 IK07 SATI
Connecté visibilité augmentée pour ERP et ERT

RÉFÉRENCE : 062525
DÉSIGNATION : Baes évacuation Leds 45lm 1h



QUANTITÉ
1

legrand®
**BAES
D'AMBIANCE**

saillie à LEDs 400lm IP43 IK07 plastique SATI
Connecté visibilité augmentée pour ERP et ERT

RÉFÉRENCE : 062565
DÉSIGNATION : Baes ambiance Leds 400lm

legrand®
**TELECOMMANDE
MODULAIRE
CONNECTEE IP**

multifonctions, pour BAES et alarme incendie
RÉFÉRENCE : 062520
DÉSIGNATION : Télécommande pour baes

QUANTITÉ
1



legrand®
**TELECOMMANDE
MODULAIRE
CONNECTEE RADIO**

multifonctions, pour BAES et alarme incendie
RÉFÉRENCE : 062521
DÉSIGNATION : Télécommande pour baes

QUANTITÉ
1



**Schneider
Electric**
**EXIWAY
LIGHT BAES**

Blocs autonomes SATI

RÉF.	DÉSIGNATION	QTÉ
OVA59110	Bloc d'avacuation BAES 45lm/1h IP42	1
OVA59111	Bloc d'avacuation BAES 45lm/1h IP65	1



QUANTITÉ
1

**Schneider
Electric**
**EXIWAY
LIGHT BAEH**

Blocs autonomes SATI

RÉFÉRENCE : OVA59210
DÉSIGNATION : Bloc habitation BAEH 8lm/5h IP42



QUANTITÉ
1

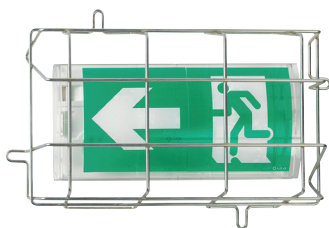

URALIGHT EVACUATION

Simple et économique

RÉFÉRENCE : 111000

DÉSIGNATION : Evacuation 45 lm contrôle manuel

QUANTITÉ
1



URALIGHT HABITATION

Simple et économique

RÉFÉRENCE : 110236

DÉSIGNATION : Habitation 8 lm contrôle manuel



URAONE

L' incontournable dans le bâtiment



RÉF.	DÉSIGNATION	QTÉ
111013V	Evacuation SATI	1
111227V	Ambiance SATI	1

QUANTITÉ
1



URAJET

Étanche et robuste

RÉFÉRENCE : 111317V

DÉSIGNATION : Evacuation SATI



URALIFE V

La signature lumineuse exclusive

RÉF.	DÉSIGNATION	QTÉ
118218V	Evacuation SATI Connecté - pose murale saillie	1
118118V	Evacuation SATI Connecté - pose plafond encastrée ou saillie	1
118128V	Ambiance SATI Connecté - 450lm - pose plafond encastrée/saillie	1
118248V	SATI Connecté BAES+BAEH - pose murale saillie	1

QUANTITÉ
1



TELECOMMANDES

Pour la mise à l'état de repos des installations d'éclairage de sécurité

RÉFÉRENCE : 140011

DÉSIGNATION : BTM SATI

QUANTITÉ
1



KIT ALARME INCENDIE TYPE 4

Sécurité incendie

RÉFÉRENCE : 346005

DÉSIGNATION : Kit Type 4



QUANTITÉ
1



DM ROUGE A MEMBRANE REARMABLE

Sécurité incendie

RÉFÉRENCE : 357277

DÉSIGNATION : DM rouge à membrane réarmable



QUANTITÉ
1



DIFFUSEUR SONORE CLASSE B

Sécurité incendie

RÉFÉRENCE : 957220

DÉSIGNATION : Diffuseur sonore non autonome



QUANTITÉ
1



DL ROUGE 2 CD ENCASTRE

Sécurité incendie

RÉFÉRENCE : 367300

DÉSIGNATION : Diffuseur lumineux 2 cd non autonome



ULTRALED 2

BAES et BAEH - SATI - Pose DUAL mur ou plafond - NF ENVIRONNEMENT

RÉF.	DÉSIGNATION	QTÉ
LUM16105	BAES étanche 45 lm - IP66 IK07	1
LUM16125	BAES 45 lm - IP43 IK07	1
LUM16151	BAEH 8 lm / 5 heures - IP43 IK07	1



QUANTITÉ
1



ULTRALED 2-45 SPOT

Encastré plafond - Trou diamètre 67mm - 45 lumens - IP43 IK04. NF ENVIRONNEMENT

RÉFÉRENCE : LUM16120

DÉSIGNATION : BAES Evacuation Dynamique SATI



QUANTITÉ
1



ULTRALED 2-400 SPOT

Encastré plafond - Trou diamètre 67mm - 400 lumens - IP65 IK05. NF ENVIRONNEMENT

RÉFÉRENCE : LUM16144

DÉSIGNATION : BAES Ambiance SATI



QUANTITÉ
1



KIT ALARME TYPE 4

Composé d'1 centrale Type 4 radio adressable, de 2 Déclencheurs Manuels Radio, 1 Diffuseur Sonore Radio et 1 Diffuseur Lumineux Radio

RÉFÉRENCE : NUG30997

DÉSIGNATION : Kit d'alarme Type 4 et périphériques radio



QUANTITÉ
1



KIT VALISETTE ALARME

Tableaux d'alarmes Type 4

RÉFÉRENCE : NUG31998

DÉSIGNATION : Kit Type 4 Planète - équipé 1 Boucle - 2 DM - 1 DS



QUANTITÉ
1



COFFRET ALARME

Tableau d'alarmes Type 4

RÉFÉRENCE : NUG31210

DÉSIGNATION : à piles



QUANTITÉ
1

COFFRET ALARME PLANETE

Tableau d'alarmes Type 4

RÉFÉRENCE : NUG31219

DÉSIGNATION : 1 boucle Flash



QUANTITÉ
1



TELECOMMANDE

Télécommande électronique universelle

RÉFÉRENCE : LUM10312

DÉSIGNATION : TLU2 pour 500 BAES max, +/- 9 V, fonction visibilité+

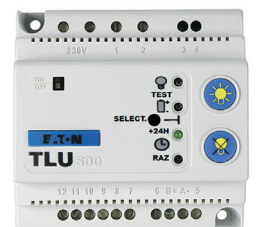



ONDULEUR 3S

Protection domestique Off-Line

RÉF.	DÉSIGNATION	QTÉ
3S550F	550VA/330W, 6 prises FR	1
3S700F	700VA/420W, 6 prises FR, ports USB	1
3S850F	850VA/510W, 6 prises FR, ports USB	1



ONDULEUR ELLIPSE ECO

Protection Off-Line avec fonction parafoudre

RÉF.	DÉSIGNATION	QTÉ
EL1200USBFR	650VA, 4 prises FR	1
EL650FR	650VA, USB, 4prises FR	1
EL650USBFR	1200VA, USB, 8 prises FR	1



ONDULEUR ELLIPSE PRO

Protection Line-Interactive avec afficheur LCD



RÉF.	DÉSIGNATION	QTÉ
ELP1200FR	850VA, USB, 4 prises FR	1
ELP1600FR	1200VA, USB, 8 prises FR	1
ELP850FR	1600VA, USB, 8 prises FR	1



ONDULEURS KEOR

RÉF.	DÉSIGNATION	QTÉ
311010	monophasé DC fiche standard 2P+T - 25VA 25W maximum - autonomie 90 minutes	1
310083	multiplug avec 6 prises de courant 2P+T et disjoncteur intégré - 600VA 360W - autonomie 10 à 15 minutes	1
310084	multiplug avec 6 prises de courant 2P+T et disjoncteur intégré - 600VA 360W - autonomie 10 à 15 minutes	1



NET POWER

Onduleur Line Interactive

RÉF.	DÉSIGNATION	QTÉ
NPW_RIE_600	600VA 360W	1
NPW_RIE_800	800VA 480W	1
NPW_RIE_1000	1000VA 600W	1
NPW_RIE_1500	1500VA 900W	1
NPW_RIE_2000	2000VA 1200W	1



IPLUG

Onduleur Off Line



RÉF.	DÉSIGNATION	QTÉ
IPGSE_RIE_600	600VA 360W	1
IPGFR_RIE_600	600VA 360W	1
IPGFR_RIE_800	800VA 480W	1



VISION DUAL VST

Onduleur Line Interactive

RÉF.	DÉSIGNATION	QTÉ
VST_RIE_800	800VA 640W	1
VST_RIE_1100	1100VA 880W	1
VST_RIE_1500	1500VA 1200W	1
VST_RIE_2000	2000VA1600W	1



SENTINEL PRO

Onduleur On Line



RÉF.	DÉSIGNATION	QTÉ
SEP_RIE_700	700VA 630W	1
SEP_RIE_1000	1000VA 900W	1
SEP_RIE_1500	1500VA 1350W	1
SEP_RIE_2200	2200VA 1980W	1
SEP_RIE_3000	3000VA 2700W	1



ONDULEUR EASY UPS BVS

Onduleur Line-Interactive mono pour PC



RÉF.	DÉSIGNATION	QTÉ
BVS500I-GR	500 VA (300W) Autonomie 5 mn - 4 prises FR	1
BVS650I-GR	650 VA (375W) Autonomie 10 mn - 4 prises FR	1
BVS800I-GR	800 VA (450W) Autonomie 9 mn - 4 prises FR	1
BVS1000I-GR	1000 VA (600W) Autonomie 10 mn - 4 prises FR	1



COMMUNICATION & SÉCURITÉ



QUANTITÉ
1



PACK PETIT TERTIAIRE 10"

Pack de communication prêt à l'emploi comprenant un coffret 10" et les accessoires nécessaires à une installations de type réseaux Internet ou Ethernet en CAT6A jusqu'à 24 prises utilisateur (si ajout de 2 panneaux RJ45) Connecteurs RJ45 sans outil + cordons Catégorie 6A de 50cm, Switch 8 ports 10/100 BASE-TX inclus

RÉFÉRENCE : ASBNEP1501

DÉSIGNATION : Pack de communication 10" Cat6A pour les petites entreprises ou le résidentiel



QUANTITÉ
1



PACK PETIT TERTIAIRE 10" SANS SWITCH

Ce kit est idéal pour installations de type réseaux Internet ou Ethernet. 24 prises utilisateurs CAT6A (si ajout de 2 panneaux RJ45). Connecteurs RJ45 sans outils et cordons CAT6A de 50 cm

RÉFÉRENCE : ASBNEP1601

DÉSIGNATION : Pack de communication 10" Cat6A pour les petites entreprises ou le résidentiel sans switch



PACK PETIT TERTIAIRE 19"

Kit pour installations de type réseaux Internet ou Ethernet. Connecteurs RJ45 sans outils, cordons CAT6A de 50 cm, le switch 24 ports 10/100 BASE-TX inclus

RÉFÉRENCE : ASBNEP1701

DÉSIGNATION : Pack coffret 19" Cat6A prêt à l'emploi

QUANTITÉ
1



QUANTITÉ
1

PACK PETIT TERTIAIRE 19" SANS SWITCH

Kit pour installations de type réseaux Internet ou Ethernet. Connecteurs RJ45 sans outils, cordons CAT6A de 50 cm. Taux d'encombrement dans le coffret optimisé.

RÉFÉRENCE : ASBNEP1801

DÉSIGNATION : Pack de communication 19" sans switch CAT6A



QUANTITÉ
1



PACK ACCESSOIRES 19"

Pack pour démarrer ou compléter une installation réseaux Internet ou Ethernet dans un coffret ou une baie 19". Comprend connecteurs RJ45 sans outil, cordons Cat6A de 50cm, panneau de brassage, panneau guide cordon, plateau modem et bloc alimentation plastique 6 prises.

RÉFÉRENCE : ASBNEPKIT19P

DÉSIGNATION : Pack accessoires 19" pour coffrets et packs 19"



COFFRET MURAL 19" ASSEMBLE

Installation dans tous les environnements « office ». Livré assemblé ce qui permet un gain de temps à l'installation. Capacité de charge est de 5 kg par U. Profondeur 450 ou 600 mm



RÉF.	DÉSIGNATION	QTÉ
LKOFF6UP450	Coffret mural 19" assemblé 6U profondeur 450 Gamme Link+	1
LKOFF9UP450	Coffret mural 19" assemblé 9U profondeur 450 Gamme Link+	1
LKOFF12UP450	Coffret mural 19" assemblé 12U profondeur 450 Gamme Link+	1
LKOFF15UP600	Coffret mural 19" assemblé 15U profondeur 600 Gamme Link+	1

QUANTITÉ
1



COFFRET MURAL 10" NOIR 10U

Pour applications tertiaires ou résidentielles équipées d'une porte avant réversible. Ouverture du coffret à plus de 180°. Fond plein facilitant sa fixation.

RÉFÉRENCE : DC10COF10UN

DÉSIGNATION : Coffret mural 10" - Profondeur 300mm - 10U



CORDON HDMI 2.0

Idéal pour installation audiovisuelle. Embout détachable pour faciliter la mise en œuvre dans des fourreaux de diamètre 32mm minimum.

RÉF.	DÉSIGNATION	QTÉ
CHDMIOPT15	Cordon HDMI 2.0 Optique 4K. Long de 15 mètres	1
CHDMIOPT20	Cordon HDMI 2.0 Optique 4K. Long de 20 mètres	1
CHDMIOPT30	Cordon HDMI 2.0 Optique 4K. Long de 30 mètres	1

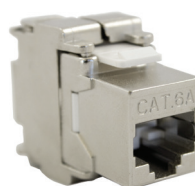

CONNECTEUR RJ45

Catégorie 6A blindé à 360°, raccordement sans outil via le peigne d'insertion. Ses performances CAT6A permettent des transmissions jusqu'à 10Gbits. Format Keystone compatible avec un nombre important de plastron et de boîtier.

RÉFÉRENCE : ECONN6AFS8

DÉSIGNATION : Connecteur RJ45 sans outil CAT6A blindé 360°

QUANTITÉ
1



QUANTITÉ
1

legrand®

PACK VDI PETIT TERTIAIRE 10"

pour installation jusqu'à 8 prises RJ45.

Composition : 1 coffret VDI 10" fixe, 6 U réf. 6 462 30 dimensions : 320 x 300 mm
1 panneau de brassage 10" à équiper 12 connecteurs RJ 45 cat. 6 FTP
8 cordons de brassage cat. 6 F/UTP longueur 0,5 m réf. 0 518 15
1 PDU 10" équipé de 4 prises 2P+T réf. 6 468 00
1 tablette 10" réf. 0 462 23
8 prises RJ 45 terminales Mosaic cat. 6 FTP 2 modules réf. 076565

RÉFÉRENCE : 646270

DÉSIGNATION : PACK VDI 10" 8 RJ45



QUANTITÉ
1

legrand®

PACK VDI PETIT TERTIAIRE 19"

pour installation jusqu'à 20 prises RJ45.

Composition : 1 coffret VDI 19" fixe, 6 U réf. 6 462 00 dimensions : 600 x 450 mm
1 panneau de brassage équipé de 24 RJ 45 cat. 6 FTP LCS³ réf. 0 337 61
20 cordons de brassage cat. 6 F/UTP longueur 1 m réf. 0 517 62
1 PDU 19" équipé de 6 prises 2P+T réf. 6 468 05
1 panneau passe-fils 19" 1 U réf. 0 465 22
1 tablette 19" réf. 0 465 01
20 prises RJ 45 terminales Mosaic cat. 6 FTP 2 modules réf. 0 765 65

RÉFÉRENCE : 646271

DÉSIGNATION : PACK VDI 19" 20 RJ45



QUANTITÉ
1

CAHORS

PACK COFFRET MURAL 10" NOIR

Coffret 10" noir + étagère + rail DIN + panneau de brassage + 8 embases + 8 cordons + kit terre

RÉFÉRENCE : 13P1553201

DÉSIGNATION : Coffret équipé 10" NOIR



CAHORS

CORDON BALUN RJ45

Cordon adaptateur pour le raccordement des TV sur réseau RJ45

RÉF.	DÉSIGNATION	QTÉ
13P1520012	Balun CON RJ45/F SATZ.5M	1
13P1520072	Balun RJ45/F Mâle Satellite + adaptateur F/IEC Mâle - Longueur 30cm	1

SIELE
VOTRE
DISTRIBUTEUR



1
CONNECTEZ-VOUS
sur lesevenements.siele.fr

2
DÉCOUVREZ
vos points

3
CHOISISSEZ
vos cadeaux !

SIELE
SOCIÉTÉ DES INDÉPENDANTS EN MATÉRIEL ÉLECTRIQUE



CORDON RESEAU RJ45 CAT6A GRIS

Cordon RJ45 S/FTP CAT6A AWG26 LSZH gris, plaqué or 50µm, adapté au POE



RÉF.	DÉSIGNATION	QTÉ
261645-X000	Cordon RJ45 S/FTP CAT6A 0.5m	1
261645-X0003	Cordon RJ45 S/FTP CAT6A 0.3m	1
261645-X001	Cordon RJ45 S/FTP CAT6A 1m	1
261645-X0015	Cordon RJ45 S/FTP CAT6A 1.5m	1
261645-X002	Cordon RJ45 S/FTP CAT6A 2m	1
261645-X003	Cordon RJ45 S/FTP CAT6A 3m	1
261645-X005	Cordon RJ45 S/FTP CAT6A 5m	1
261645-X010	Cordon RJ45 S/FTP CAT6A 10m	1
261645-X015	Cordon RJ45 S/FTP CAT6A 15m	1
261645-X020	Cordon RJ45 S/FTP CAT6A 20m	1

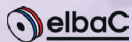

UTP CAT6 RESIDENTIEL

Câble réseau UTP CAT6 LSZH pour installation POE intérieure

RÉF.	DÉSIGNATION	QTÉ
250504-C1	Câble réseau UTP CAT6 Bobine Carton 100 M	1 bobine
250504-R3	Câble réseau UTP CAT6 Dévidoir 305 M	1 dévidoir
250504-W5	Câble réseau UTP CAT6 Bobine bois 500 M	1 bobine



CORDON HDMI 2.0

Cordon HDMI 2.0 supportant ds résolution jusqu'au 4K60p. Avec amplificateur intégré à partir de 10m

RÉF.	DÉSIGNATION	QTÉ
290200-X000	Cordon HDMI 2,0 0.5m	1
290200-X001	Cordon HDMI 2,0 1m	1
290200-X0015	Cordon HDMI 2,0 1.5m	1
290200-X002	Cordon HDMI 2,0 2m	1
290200-X003	Cordon HDMI 2,0 3m	1
290200-X005	Cordon HDMI 2,0 5m	1
290200-X011	Cordon HDMI 2,0 10m	1
290200-X015	Cordon HDMI 2,0 15m	1
290200-X020	Cordon HDMI 2,0 20m	1



UTP CAT6 INTERIEUR/EXTERIEUR XL-LSZH

Infrastructure 10/100/1000 Base-T Préconisé en vidéo-protection pour le premier tronçon : Caméra IP avec POE vers switch Vidéo analogique avec balun



RÉF.	DÉSIGNATION	QTÉ
251505-C1	Câble réseau UTP CAT6 Int/Ext Bobine Carton 100 M	1 carton
251505-R3	Câble réseau UTP CAT6 Int/Ext Dévidoir 250 M	1 dévidoir
251505-W5	Câble réseau UTP CAT6 Int/Ext Bobine bois 500 M	1 bobine



QUANTITÉ
1

PINCE A CONNECTEURS RJ45 TRAVERSANT

Pince à sertir les connecteurs RJ45 UTP traversant.

RÉFÉRENCE : 999504-B0

DÉSIGNATION : Pince à sertir RJ45 Boite 1 PC



QUANTITÉ
1 BOÎTE

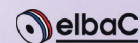

CONNECTEUR RJ45 UTP CAT6 TRAVERSANT

Connecteur RJ45 traversant pour câble réseau non blindé de diamètre d'isolant <1,0mm

RÉFÉRENCE : 940504-K05

DÉSIGNATION : Connecteur RJ45 Traversant Boite 50 PC

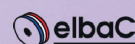

QUANTITÉ
1

TESTEUR DE CABLE BNC/RJ45 POE

Testeur de continuité BNC/RJ45 de charge POE, fourni avec ses accessoires dans une pochette de transport.

RÉFÉRENCE : S99022-B0

DÉSIGNATION : Testeur BNC/RJ45





QUANTITÉ
1



COFFRET COMMUNICATION TC203

1 DTI RJ45, 1 Cordon Tél. 1 x 4, 1 RAIL DIN Simple, 1 Bornier de terre, 1 Bandeau RJ x 8 embases, 4 Embase Cat.6A, 1 Cordon mise à la terre, 1 Répartiteur TV-SAT 1 x 4

RÉFÉRENCE : T220212110

DÉSIGNATION : Tableau de communication TC 203 Grade 2/3



COFFRET DE COMMUNICATION

RÉF.	DÉSIGNATION	QTÉ
TN305	Coff com éco 4xRJ45 Gr2TV	1
TN306	Coff com éco 8xRJ45 Gr2TV	1

CAHORS

COFFRET COMMUNICATION TC359

1 plaque de fond classe II, 2 prises 220 VAC + 1m de câble RO2V, 2 rails DIN métal repositionnable, 1 bornier + cordon de mise à la terre, 1 support métal x 6 embases, 4 embases RJ45 Cat.6A SFTP.

RÉFÉRENCE : 0802413R13
DÉSIGNATION : Tableau de communication TC 359 Encastré

QUANTITÉ
1



COFFRET DE COM

Basique

RÉF.	DÉSIGNATION	QTÉ
413247	Coffret Basique Grade 2 TV DRIVIA 13 - 4 prises RJ45 STP - TV sur RJ Ready	1
413219	Coffret Multimédia Basique avec brassage - équipé et précâblé 8 prises RJ45	1



QUANTITÉ
1



COFFRET DE COM PAP

RÉFÉRENCE : 413262

DÉSIGNATION : Prêt-à-poser coffret multimédia Triple Play Gigabit DRIVIA 13 - TV sur RJ Ready



COFFRET DE COMMUNICATION GRADE 1

250x250 mm - 4 connecteurs RJ45 Grade 1 (CAT5e) et d'un répartiteur TV 3 sorties

RÉFÉRENCE : ASBNEP1101

DÉSIGNATION : Coffret de communication Grade 1 - 250 x 250 mm



QUANTITÉ
1



COFFRET DE COMMUNICATION GRADE 3 250 X 250

4 connecteurs RJ45 Grade 3 (CAT6A), 1 prise coaxiale au format keystone et fourni avec 1 cordon balun RJ45/F de 40 cm, 10 prises. Zone pour un DTIO (non fourni)

RÉFÉRENCE : ASBNEP1201

DÉSIGNATION : Coffret de communication Grade 3 - 250 x 250 mm



QUANTITÉ
1



QUANTITÉ
1



COFFRET DE COMMUNICATION GRADE 3 250 X 375

4 connecteurs RJ45 Grade 3 (CAT6A), 1 prise coaxiale au format keystone avec 1 cordon balun RJ45/F de 40 cm, panneau 10 ports extension 20 prises de communication avec l'ajout d'un second panneau. Zone pour un DTIO (non fourni)

RÉFÉRENCE : ASBNEP1301

DÉSIGNATION : Coffret de communication Grade 3 - 250 x 375 mm



QUANTITÉ
1



COFFRET DE COMMUNICATION GRADE 3 250 X 624

8 connecteurs RJ45 Grade 3 (CAT6A), 1 prise coaxiale au format keystone, 1 cordon balun RJ45/F de 40 cm, panneau 10 ports incluant le HNI. Zone pour un DTIO (non fourni) sur le Rail Din, + une zone attenante avec une étagère et prise de courant

RÉFÉRENCE : ASBNEP1401

DÉSIGNATION : Coffret de communication Grade 3 - 250 x 265 mm



COMMUNICATION
& SÉCURITÉ



QUANTITÉ
1

PACK RECEPTION TERRESTRE AMPLIE

Prêt à l'emploi. Il est composé de : une antenne TV terrestre canaux 21-48, un préamplificateur, une alimentation. Compatible 4G/5G/LTE.

RÉFÉRENCE : ASBTP0401

DÉSIGNATION : Pack pour la réception TV terrestre - Canaux 21-48



QUANTITÉ
1



KIT ANTENNE TERRESTRE

pour recevoir les chaînes de la TNT + ampli alim + connecteurs

RÉFÉRENCE : 0145254R13

DÉSIGNATION : KIT 5G TNT 17HD 5G + VKA 101 5G + 6 connecteurs F



QUANTITÉ
1

MESUREUR STM

écran 5" TER+SAT+CABLE + HEVC H.265 avec Alim 220V et cordon cigare

RÉFÉRENCE : 0145333R13

DÉSIGNATION : Mesureur STM 28HD ter/sat/opt



QUANTITÉ
10

REPARTITEUR

2D 5-2300 Mhz

RÉFÉRENCE : 0144882R13

DÉSIGNATION : Répartiteur 2D 5-2300 Mhz



QUANTITÉ
1



BOITIER DE DISTRIBUTION TV & SATELLITE

Boitier d'amplification pour distribuer les signaux terrestre + satellite dans logement avec 1 entrée coaxiale et 2 sorties coaxiales

RÉFÉRENCE : 0980500R13

DÉSIGNATION : BD-AMP-3COAX



QUANTITÉ
1



AMPLIFICATEUR POUR BOITIER DE DISTRIBUTION

Boitier de distribution des signaux terrestre + satellite dans logement avec 1 entrée coaxiale et 2 sorties RJ45

RÉFÉRENCE : 0980503R13

DÉSIGNATION : BD-2-RJ45



SI ELE

SOCIÉTÉ DES BOITIERS EN MATÉRIEL ÉLECTRIQUE

Les FOURNISSEURS & PARTENAIRES

COMMUNICATION
& SÉCURITÉ



AIPHONE®



CAME





artsound
total solutions in audio

QUANTITÉ
1

ARTSOUND FL501T

Enceinte encastrable 100VOLTS 5-10-20 watts
diam 200

RÉFÉRENCE : 00007430

DÉSIGNATION : Enceinte encastrable design 100v 20W



artsound
total solutions in audio

QUANTITÉ
1

ARTSOUND UNI30T

Enceinte apparente noire COMPACT
2-4-8-15 watts (support inclus)

RÉFÉRENCE : 00007831

DÉSIGNATION : Enceinte apparente 100V 15W



QUANTITÉ
1

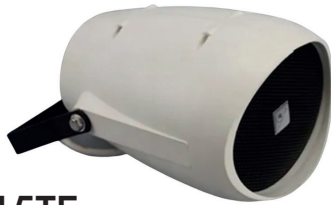

MERLAUD HD15TE

Projecteur de son, 100V, 4-8-16W, blanc

RÉFÉRENCE : 00010495

DÉSIGNATION : Projecteur de son 100V 16W



QUANTITÉ
1

artsound
total solutions in audio

ARTSOUND MX2406M

Amplificateur multizones avec source Bluetooth,
USB FM INTÈGRE + 2 entrées micros et 3 entrées AUX

RÉFÉRENCE : 00018619

DÉSIGNATION : Amplificateur 100V 240W 6 zones + sources

artsound
total solutions in audio



ARTSOUND MX120M

Amplificateur mono zone avec sources FM, BLUETOOTH,
USB + 2 entrées micros et 2 entrées AUX

RÉFÉRENCE : 00021145

DÉSIGNATION : Amplificateur 100V 120W + sources

QUANTITÉ
1



QUANTITÉ
1

JB SYSTEMS MOVIL-1

Enceinte active autonome + sources

RÉFÉRENCE : teskt

DÉSIGNATION : Enceinte amplifiée autonome + sources



QUANTITÉ
1

JB SYSTEMS ACCU MINI PAR12TC MK2

Projecteur LED RGB compact, SUR BATTERIE

RÉFÉRENCE : 00028550

DÉSIGNATION : Projecteur LED RGB compact sur batterie



QUANTITÉ
1

JB SYSTEMS MINI PAR COB MK2

Projecteur LED RGB ULTRA compact

RÉFÉRENCE : 00028295

DÉSIGNATION : Projecteur LED RGB ultra compact 38°





COMMUNICATION
& SÉCURITÉ



QUANTITÉ
1

artsound
total solutions in audio

ARTSOUND MIC216

Pupitre d'appel 6 zones pour MX2406M

RÉFÉRENCE : 00018255

DÉSIGNATION : Pupitre d'appel 6 zones pour MX2406M

QUANTITÉ
1

artsound
total solutions in audio

ARTSOUND SMARTPACK/ ASW55,2

Pack comprenant un amplificateur
wifi multi-room 2x 50w + une paire
de ASW55,2

RÉFÉRENCE : 00024671

DÉSIGNATION : Amplificateur 8 OHMS + paire enceintes apparentes étanches 8 OHMS



QUANTITÉ
1

artsound
total solutions in audio

ARTSOUND SMARTPACK/ HPRO525

Pack comprenant un amplificateur wifi
multi-room 2x 50w + une paire de hpro525

RÉFÉRENCE : 00024669

DÉSIGNATION : Amplificateur 8 OHMS + paire enceintes encastrables 8 OHMS



QUANTITÉ
1

artsound
total solutions in audio

ARTSOUND KURV BT QUARTZ

Haut-parleur Bluetooth forme design exterieur
QUARTZ

RÉFÉRENCE : 00024377

DÉSIGNATION : Enceinte design extérieur Bluetooth sur batterie



QUANTITÉ
1

Briteq
LIGHT SOLUTIONS

BRITEQ LD512-TOUCH

Commande DMX tactile multi-zones + software

RÉFÉRENCE : 00028268

DÉSIGNATION : Commande tactile multi-zones DMX DESIGN



SIELE

VOTRE
DISTRIBUTEUR

Notre RÉSEAU



ÉCLAIRAGE
APPAREILLAGE
DOMESTIQUE
PETIT TERTIAIRE
GÉNIE CLIMATIQUE
FILS ET CÂBLES
CONDUITS &
CHEMINS DE CÂBLES
COMMUNICATION
SÉCURITÉ
OUTILLAGE

SPÉCIAL
ÉVÉNEMENTS
SIELE 2023



www.siele.fr

STELLE

VOTRE
DISTRIBUTEUR



OUTILLAGE
PILES & AUTRES FIXATIONS



OUTILLAGE PILES & AUTRES FIXATIONS



QUANTITÉ
1

METRES A RUBAN

RÉFÉRENCE : 4932471626
DÉSIGNATION : Mètre à ruban STUD GEN2 - 5 M - 1pc



QUANTITÉ
1



CUTTER 6 EN 1 FASTBACK

RÉFÉRENCE : 4932478559
DÉSIGNATION : Cutter 6 en 1 fastback



NIVEAU MINIBOX

RÉFÉRENCE : 4932459100
DÉSIGNATION : Niveau MINIBOX

QUANTITÉ
1



MARQUEUR INKZALL

RÉFÉRENCE : 48223100
DÉSIGNATION : Marqueur Pointe Fine

QUANTITÉ
1



QUANTITÉ
1



BBC
CELLPACK
Electrical Products

MARQUEUR

CM-0,6mm
RÉFÉRENCE : 431349
DÉSIGNATION : MARQUEUR CM-0,6mm

QUANTITÉ
1



WAGO

MARQUEUR

RÉFÉRENCE : 210-110
DÉSIGNATION : Stylo indélébile



OUTILLAGE PILES & AUTRES FIXATIONS



QUANTITÉ
1

BBC
CELLPACK
Electrical Products

RUBAN PARE-VAPEUR

Épaisseur: 0,13 mm Couleur: Orange
RÉFÉRENCE : 431406
DÉSIGNATION : Pare Vapeur 50mmx33m



QUANTITÉ
1

BBC
CELLPACK
Electrical Products

RUBAN ALU

Épaisseur: 0,08 mm | Couleur: Gris
RÉFÉRENCE : 431423
DÉSIGNATION : Ruban Alu VMC 50mmx50m

BBC
CELLPACK
Electrical Products

EASY-CLEAN

Lingettes de nettoyage
RÉFÉRENCE : 434109
DÉSIGNATION : Easy Clean



QUANTITÉ
1

e-robur

RUBAN ADHESIF PVC

Auto-extinguible conforme à EN60454-3-1
épaisseur 0,15mm - longueur 10m
RÉFÉRENCE : 235019
DÉSIGNATION : NA4AS Assortiment de 10 rouleaux

QUANTITÉ
1



QUANTITÉ
1

e-robur

CLES ARMOIRES

Clé multi-empreintes 20 en 1,
carrés 6-7-8mm triangles 7-8-9-10mm,
6 pans male 3mm ,PH2 , plat 1x7mm,
torx 20-25 , carré étage male 6-10mm
RÉFÉRENCE : 394031
DÉSIGNATION : Multi-empreintes



QUANTITÉ
1

e-robur

COFFRET DE COSSES ISOLEES

Organisateur et assortiment de 415 cosse
RÉFÉRENCE : 445562
DÉSIGNATION : CC1415



QUANTITÉ
1

e-robur

AIGUILLE TIRE-FILS

Aiguille lame acier gainée nylon diamètre 6mm ,
longueur 60 mètres sur touret métallique
RÉFÉRENCE : 398287
DÉSIGNATION : 155/03/60

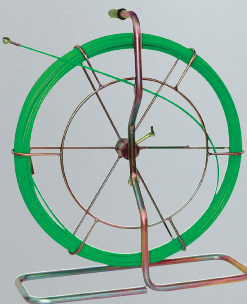

QUANTITÉ
1

e-robur

BAGUETTE TIRE-FILS

Kit 10 baguettes de tirage en fibre de verre Ø 5 mm
x 1 m, + accessoires
RÉFÉRENCE : 398901
DÉSIGNATION : KB510 livré en tube



QUANTITÉ
1

e-robur

FORET ETAGE POLYDIAM

cotes métriques 5 à 35mm
RÉFÉRENCE : 225007
DÉSIGNATION : 5MV



QUANTITÉ
1

CEMBRE

FRAISE ETAGEE PG

Conique
RÉFÉRENCE : 3065305
DÉSIGNATION : SC-PG1





QUANTITÉ
1



FORETS ETAGES

Ø 4 à 12mm,
Pas de 1mm / Ø 4 à 20mm,
Pas de 2mm / Ø 6 à 35mm,
Pas de 2mm & 3mm

RÉFÉRENCE : 48899399
DÉSIGNATION : Set de 3 Forets Etagés



COFFRET SHOCKWAVE

RÉFÉRENCE : 4932464240
DÉSIGNATION : Coffret Shockwave 32 pcs

QUANTITÉ
1

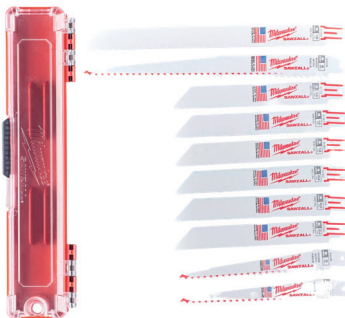

QUANTITÉ
1



SET LAMES SCIE SABRE

RÉFÉRENCE : 49222211
DÉSIGNATION : Set de 10 lames scie sabre (X1)



QUANTITÉ
1

COURONNE DCU

RÉFÉRENCE : 4932371978
DÉSIGNATION : COUR. DCU 68x60 (x1)



GANTS ANTI-COUPURE

RÉF.	DÉSIGNATION	QTÉ
4932471422	Niveau 3XL/10 - 1 pc	1
4932471421	Niveau 3L/9 - 1 pc	1

OUTILLAGE PILES & AUTRES FIXATIONS



QUANTITÉ
1



COFFRET 7 FORETS SDS PLUS

RÉFÉRENCE : 4932478686
DÉSIGNATION : Coffret 7 forets SDS PLUS MX4



SET DOUILLES ET CLÉS 38PCS

à cliquet 1/4"
RÉFÉRENCE : 4932479096
DÉSIGNATION : Coffret 38PCS clés et douilles à cliquet 1/4"

QUANTITÉ
1



QUANTITÉ
1



COFFRET SCIE CLOCHE BI-METAL COBALT

RÉFÉRENCE : 49224201
DÉSIGNATION : Coffret Scies Cloches Hole Doozer 10pcs



QUANTITÉ
1

CEINTURE D'ELECTRICIEN

RÉFÉRENCE : 48228110
DÉSIGNATION : Ceinture d'electricien



LUNETTES DE SECURITE

RÉF.	DÉSIGNATION	QTÉ
4932478763	Clares anti-buée & anti-rayure	1
4932471885	Clares Haute Performance avec joint amovible -1pc	1



OUTILLAGE PILES & AUTRES FIXATIONS



QUANTITÉ
1

GEL SILICONE REACCESSIBLE 2L

Gel d'étanchéité et d'isolation, bleu transparent

RÉFÉRENCE : 231003

DÉSIGNATION : MPO200 2litres en bouteille



QUANTITÉ
1

GEL SILICONE ISOLANT 300ML

Gel silicone réaccessible bleu transparent

RÉFÉRENCE : 231004

DÉSIGNATION : Cartouche de 300ml



QUANTITÉ
1

GEL SILICONE TOUT EN 1

Gel silicone pour étanchéité et isolation

RÉFÉRENCE : 231030

DÉSIGNATION : MP103 Flacon mélangeur de 300ml



QUANTITÉ
1

RESINE POLYURETHANE

Résine polyuréthane seule, livrée en sachet avec système d'injection à perforation.

RÉFÉRENCE : 233070

DÉSIGNATION : RS0150



T60



T40



Electrical Products

UNIVERSALBOX CG

Boîte de dérivation avec bornes de raccordement Wago 221 et résine démontable

RÉF.	DÉSIGNATION	QTÉ
425589	Universalbox CG T40	1
428123	Universalbox CG T41	1



QUANTITÉ
1

E-LUBE

Lubrifiant pour tirage de câbles

RÉFÉRENCE : 227151

DÉSIGNATION : Flacon de 0,95 l



CAPRIGEL

Lubrifiant câbles

RÉF.	DÉSIGNATION	QTÉ
CAPS99200	GTI 1L pour tous types de câbles	1
CAPS99205	GTI 0.5L pour tous types de câbles	1



QUANTITÉ
1



Electrical Products

EASY-GLIDE

Lubrifiant pour tirage de câble transparent

RÉFÉRENCE : 219647

DÉSIGNATION : Easy Glide



QUANTITÉ
1

SUPRA GEL

RÉFÉRENCE : 364036

DÉSIGNATION : Cartouche gel bi-composant 250ml IP68



OUTILLAGE PILES & AUTRES FIXATIONS



**BBC
CELLPACK**
Electrical Products

BOITE DE JONCTION AVEC CONNECTEUR

Avec gel silicone et connecteurs à vis IP68

RÉF.	DÉSIGNATION	QTÉ
320436	EASY2 V (EASYCELL®) Boîte de jonction/ dérivation BT avec gel silicone et connecteurs à vis, IP68	1
309445	EASY3 V (EASYCELL®) Boîte de jonction/ dérivation BT avec gel silicone et connecteurs à vis, IP68	1

**BBC
CELLPACK**
Electrical Products

BOITE DE JONCTION SANS CONNECTEUR

Boîte de jonction avec résine à couler



RÉF.	DÉSIGNATION	QTÉ
353703	MO GG - boîte avec résine verte	1
353717	MI GG - boîte avec résine verte	1



**BBC
CELLPACK**
Electrical Products

EASY PROTECT

Boîtes gel avec bornes de raccordement WAGO IPX8

RÉF.	DÉSIGNATION	QTÉ
407859	EASY-PROTECT 113	1
407860	EASY-PROTECT 222	1
407861	EASY-PROTECT 215	1
407862	EASY-PROTECT 332	1

**BBC
CELLPACK**
Electrical Products

QUANTITÉ
1

CARTOUCHE RESINE

IP 68

RÉFÉRENCE : 292688

DÉSIGNATION : AMX-C265-EGK/avec mélangeur statique



SIELE

VOTRE
DISTRIBUTEUR

Notre RÉSEAU



ÉCLAIRAGE
APPAREILLAGE
DOMESTIQUE
PETIT TERTIAIRE
GÉNIE CLIMATIQUE
FILS ET CÂBLES
CONDUITS &
CHEMINS DE CÂBLES
COMMUNICATION
SÉCURITÉ
OUTILLAGE

SPÉCIAL
ÉVÉNEMENTS
SIELE 2023



www.siele.fr



OUTILLAGE PILES & AUTRES FIXATIONS

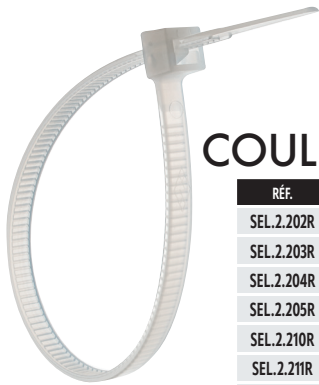

COLLIER DE CABLAGE COULEUR NATURELLE

RÉF.	DÉSIGNATION	QTÉ
SEL.2.202R	100x2,5mm	1000
SEL.2.203R	135x2,5mm	1000
SEL.2.204R	160x2,5mm	1000
SEL.2.205R	200x2,5mm	1000
SEL.2.210R	140x3,5mm	1000
SEL.2.211R	200x3,5mm	1000
SEL.2.212R	280x3,5mm	1000
SEL.2.223R	200x4,5mm	1000
SEL.2.425R	280x4,5mm	1000
SEL.2.426R	360x4,5mm	1000
SEL.2.432R	200x7,5mm	1000
SEL.2.433R	280x7,5mm	1000
SEL.2.434R	360x7,5mm	1000
SEL.2.143R	780x9mm	100



COLLIER DE CABLAGE COULEUR NOIRE

RÉF.	DÉSIGNATION	QTÉ
SEL.3.202R	100x2,5mm	1000
SEL.3.203R	135x2,5mm	1000
SEL.3.204R	160x2,5mm	1000
SEL.3.205R	200x2,5mm	1000
SEL.3.210R	140x3,5mm	1000
SEL.3.211R	200x3,5mm	1000
SEL.3.212R	280x3,5mm	1000
SEL.3.223R	200x4,5mm	1000
SEL.3.425R	280x4,5mm	1000
SEL.3.426R	360x4,5mm	1000
SEL.3.432R	200x7,5mm	1000
SEL.3.433R	280x7,5mm	1000
SEL.3.434R	360x7,5mm	1000
SEL.3.143R	780x9mm	100



COLLIER D'INSTALLATION COL3

couleur noir

RÉF.	DÉSIGNATION	QTÉ
COL3.420	180x9mm	100
COL3.421	265x9mm	100
COL3.422	360x9mm	100



PINCE

Pour application colliers
d'installation

RÉFÉRENCE : PIN.005
DÉSIGNATION : Pince

QUANTITÉ
1

TOUS VOS
ACHATS SONT
RÉCOMPENSÉS !

La fidélité

RÉCOMPENSÉE

PROFITEZ DE NOS CADEAUX FIDÉLITÉ À CHOISIR PARMIS PLUS DE 1 000 ARTICLES

1

CONNECTEZ-VOUS

sur leevenements.siele.fr

2

DÉCOUVREZ

vos points

3

CHOISISSEZ

vos cadeaux !



54 275
POINTS



**CAVE A VIN
LA SOMMELIÈRE**
MULTI-ZONES
329 BOUTEILLES



www.siele.fr



COLLIER AVEC EMBASE

RÉF.	DÉSIGNATION	QTÉ
FSU.21.2101	165x7mm couleur gris	100
FSU.3.2101	165x7mm couleur noir	100



COFFRET COLLIERS

RÉF.	DÉSIGNATION	QTÉ
BUCK.001	1200 pièces	1
BUCK.002	800 pièces	1



COFFRET COLLIERS COULEUR

800 pièces
RÉFÉRENCE : BUCK.003
DÉSIGNATION : 800 pièces

QUANTITÉ
1



COFFRET EMBASE A CHEVILLE

10x43
RÉFÉRENCE : BUCK.005
DÉSIGNATION : 200 pièces

QUANTITÉ
1



EMBASES

RÉF.	DÉSIGNATION	QTÉ
ALE.2.401	A cheville 10x43mm gris	100
ALE.3.401	A cheville 10x43mm noir	100
SUP.2.401	A selle 30x15x12mm naturel	100
SUP.3.401	A selle 30x15x12mm noir	100
BAS.2MT.508	Carrée 27x27mm naturel	100
BAS.3MT.508	Carrée 27x27mm noir	100

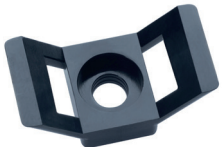

CHEVILLE FILETEE POUR EMBASE

RÉF.	DÉSIGNATION	QTÉ
ALF.21.401	10x38,8mm couleur gris	100
ALF.3.401	10x38,8mm couleur noir	100

SILE
SOCIÉTÉ DES INDEPENDANTS EN MATÉRIEL ÉLECTRIQUE

Les FOURNISSEURS & PARTENAIRES

OUTILLAGE PILES & AUTRES FIXATIONS





OUTILLAGE PILES & AUTRES FIXATIONS



QUANTITÉ
1



PINCE COLLIERS

Pince pour colliers 6 et 9mm,
serre et coupe

RÉFÉRENCE : 226001
DÉSIGNATION : PCE



QUANTITÉ
1



COFFRET 6 TOURNEVIS ISOLANTS

Coffret 6 tournevis electricien standard plats
3,5-4-5,5-6,5mm PZ1-2

RÉFÉRENCE : 412100
DÉSIGNATION : 740EV



QUANTITÉ
1

TOURNEVIS A LAMES INTER- CHANGEABLES

Trousse tournevis à lames interchangeables isolées
plats 3-3,5-4-5,5-6,5 PH1-2 PZ2, Torx T15-20

RÉFÉRENCE : 412108
DÉSIGNATION : 140LA 10 lames



QUANTITÉ
1

COMPO 9 OUTILS 1000V

Kit 9 outils isolés manches bi-matière 1000V, 4
tournevis, 2 testeurs et 3 pinces

RÉFÉRENCE : 221001
DÉSIGNATION : COMPO 9



QUANTITÉ
1



VALISE 17 OUTILS

Valise étanche avec trolley et roulettes
dimensions 520x285x205mm contient
17 outils pour 43 fonctions

RÉFÉRENCE : 325201
DÉSIGNATION : C043M 17 outils



QUANTITÉ
1



COFFRET A CLIQUET

et douilles métriques + accessoires 23 pièces,
1/2" douilles 9 à 32 mm

RÉFÉRENCE : 222911
DÉSIGNATION : Coffret cliquet



CEMBRE

QUANTITÉ
1

KIT POCLETTE ASSORTI

Composée de Ciseaux professionnels SC5X, 2 Tournevis
cruciformes PH SDCPH-KV, 3 Tournevis plats DSC-KV

RÉFÉRENCE : KITCTBB1-1
DÉSIGNATION : Pochette CTBB1



CEMBRE

PINCE A SERTIR

Les embouts de câblage (0,08 à 10 mm²)

RÉFÉRENCE : 2590718
DÉSIGNATION : ZKE610



QUANTITÉ
1



QUANTITÉ
1



CEMBRE

COUPE-CABLE

à crémaillère pour câbles en cuivre
ou aluminium Diam. 62 mm maxi

RÉFÉRENCE : 2591278
DÉSIGNATION : KT4N

QUANTITÉ
1



CEMBRE

IMPRIMANTE THERMIQUE

de repérage industriel

RÉFÉRENCE : 4190025
DÉSIGNATION : MG4



QUANTITÉ
1

WAGO
**PINCE
A DENUDER**

RÉFÉRENCE : 206-1125
DÉSIGNATION : Wire stripper "Quickstrip Vario"

OUTILLAGE
PILES & AUTRES FIXATIONS



QUANTITÉ
1

WAGO
TESTEUR + LAMPE

RÉFÉRENCE : 206-804
DÉSIGNATION : Wago Testboy



QUANTITÉ
1

**TOURNEVIS
TRILOBE VDE**

RÉFÉRENCE : 4932479095
DÉSIGNATION : Coffret 12pcs Tournevis Tri-lobe VDE



QUANTITÉ
1

**SET 3 PINCES
ISOLÉES**

Electricien - universelle, coupante, bec long
RÉFÉRENCE : 4932464575
DÉSIGNATION : Set de 3 pinces isolées



QUANTITÉ
1

TIRE FILS NYLON

RÉFÉRENCE : 4932472119
DÉSIGNATION : Tire fils Nylon 30 M sous carter - 1 pc



QUANTITÉ
1

TIRE FILS ACIER

RÉFÉRENCE : 4932472121
DÉSIGNATION : Tire fils acier 15 M sous carter - 1 pc



QUANTITÉ
1

**COUPE TUBE
PLASTIQUE**

RÉFÉRENCE : 4932479407
DÉSIGNATION : Coupe tube plastique



QUANTITÉ
1

**SET PROMO
OUTILS A MAIN**

RÉFÉRENCE : 4932480553
DÉSIGNATION : Pack outils à main décapsuleur



QUANTITÉ
1

**CISEAUX
ELECTRICIEN**

RÉFÉRENCE : 4932478620
DÉSIGNATION : Ciseau d'électricien





OUTILLAGE PILES & AUTRES FIXATIONS



QUANTITÉ
1



PACKOUT SYSTEM

RÉFÉRENCE : 4932479957
DÉSIGNATION : Lot promo PACKOUT 3 pièces
(TROLLEY, 2 TIROIRS, ORGANISEUR)



ORGANISEUR

RÉF.	DÉSIGNATION	QTÉ
4932464083	PACKOUT™ Petit organiseur 250 X 380 X 120. 5 bacs amovibles et montables.	1
4932471065	Packout Compact Slim Organiser -Ipc	1



COFFRET 3 TIROIRS

RÉFÉRENCE : 4932472130
DÉSIGNATION : PACKOUT coffret 3 tiroirs



QUANTITÉ
1



PACKOUT CAISSE

Options d'empilement polyvalente: verticale et horizontale. Capacité de poids 22 Kg. Grande capacité de rangement pour tous types d'outils.

RÉFÉRENCE : 4932471724
DÉSIGNATION : Packout Caisse



QUANTITÉ
1



PACKOUT COFFRET VERTICAL

Diviseurs à réglage rapide - permettent aux utilisateurs de stocker et d'organiser des outils et des pièces de différentes tailles. Capacité de 34 Kg.

RÉFÉRENCE : 4932471723
DÉSIGNATION : Packout coffret vertical

QUANTITÉ
1



QUANTITÉ
1

PORTE OUTILS

RÉFÉRENCE : 48228112
DÉSIGNATION : Porte-outils électricien



QUANTITÉ
1

SACCOCHE PETIT MODELE

Base moulée résistante aux chocs. Tout le matériel en métal. Poignée surmoulée durable.

RÉFÉRENCE : 4932464084
DÉSIGNATION : saccoche PACKOUT-25 cm



PACKOUT GLACIERE

Double isolation premium pour garder les aliments froids jusqu'à 30 heures. Décapsuleur intégré. 15 litres de capacité.

RÉFÉRENCE : 4932471722
DÉSIGNATION : Packout glacière rigide



QUANTITÉ
1



QUANTITÉ
1

LAMPE TOUR DE COU

Rechargeable USB 400 Lumens, 4V

RÉFÉRENCE : 4933479898

DÉSIGNATION : L4 NL400-301

Lampe tour de cou rechargeable USB 400 Lumens, 4V



QUANTITÉ
1



LAMPE TORCHE

A batterie interne aimanté 500 Lumens,
USB, IP 67

RÉFÉRENCE : 4933478586

DÉSIGNATION : IR FL500 - Lampe torche



QUANTITÉ
1

PROJECTEUR DE CHANTIER

Éclairage 360° 18V, 2200 Lumens, sans batterie

RÉFÉRENCE : 4933464134

DÉSIGNATION : M18 TAL-0 - projecteur de chantier



QUANTITÉ
1

PROJECTEUR DE CHANTIER COMPACT

Orientable 18V, 1200 Lumens, sans batterie

RÉFÉRENCE : 4933464105

DÉSIGNATION : M18 PAL-0 - Projecteur de chantier compact



PROJECTEUR TREPIED DE CHANTIER

sans batterie

RÉF.	DÉSIGNATION	QTÉ
4933478116	M18 HOSALC-0 - Projecteur triepied de chantier	1
4933464823	M12 SAL-0 Projecteur trépied compact de chantier	1



QUANTITÉ
1



LAMPE DE POCHE AIMANTÉE

4V, 2000 lumens

RÉFÉRENCE : 4933479637

DÉSIGNATION : L4 FL2000-301 - Lampe de poche aimantée



CEMBRE

QUANTITÉ
1

LAMPE LED MULTIFONCTION

Magnétique 300 LM

RÉFÉRENCE : 3066014

DÉSIGNATION : CBL03-W



CEMBRE

LAMPE LED A PIED

Magnétique, de faible encombrement 600 LM

RÉFÉRENCE : 3066016

DÉSIGNATION : CBL04-W



QUANTITÉ
1



CEMBRE

PROJECTEUR LED PORTATIF

Magnétique + Power bank, pour espaces de taille
moyenne ou grande

RÉF.	DÉSIGNATION	QTÉ
3066020	CBL06	1
3066022	CBL07	1



CEMBRE

QUANTITÉ
1

LAMPE LED FRONTALE

400LM

RÉFÉRENCE : 3066012

DÉSIGNATION : CBL02-W





OUTILLAGE PILES & AUTRES FIXATIONS



QUANTITÉ
1

PROJECTEUR NX COB LED

10W 1200 lumens rechargeable
RÉFÉRENCE : ETX90102
DÉSIGNATION : 10W 1200 lumens rechargeable



QUANTITÉ
1

CHARGEUR SECTEUR

GaN USB-A QC 3.0 et USB-C PD 65W
RÉFÉRENCE : GCV9049
DÉSIGNATION : charge ultra rapide



QUANTITÉ
1

LAMPE NX TRACKER PRO LED COB

Lampe torche aluminium 800 lumens rechargeable
RÉFÉRENCE : ETX9095
DÉSIGNATION : 800 Lumens - Rechargeable



QUANTITÉ
1

LAMPE FRONTALE LEDLENSER

Rechargeable Technologie éclairage : LED Modes : Haute et basse puissance
Lumens max : 400lm Autonomie max : 35h Portée de la lumière max :
180m IP54 Poids : 98gr Couleur noire et jaune
RÉFÉRENCE : EZX4830
DÉSIGNATION : iH5R 400 Lumens rechargeable



QUANTITÉ
1

BATTERIE PLOMB AGM NX

La batterie sans entretien, durée de vie jusqu'à 5 ans
RÉFÉRENCE : AMP9037
DÉSIGNATION : Batterie plomb AGM 12V 7Ah



PILE ALCALINE

RÉF.	DÉSIGNATION	QTÉ
PCA9001	LR03 - AAA Nx-Power Tech 1.5V 1.46Ah	1
PCA9002	LR6 - AA Nx-Power Tech 1.5V 3.4Ah	1



QUANTITÉ
1

LAMPE DE TRAVAIL ET TORCHE MULTIFONCTION LED NX

Rechargeable 380 Lumens
RÉFÉRENCE : ETX90100
DÉSIGNATION : Lampe de travail multifonctions





OUTDOOR SPORTS H10 PRO

Lampe frontale

RÉFÉRENCE : 16650101421

DÉSIGNATION : 3 AAA incluses

QUANTITÉ
LE BLISTER



OUTDOOR SPORTS H30R WIRELESS PRO

Lampe frontale

RÉFÉRENCE : 18 650 101 401

DÉSIGNATION : Rechargeable

QUANTITÉ
LE BLISTER



TORCHE INDESTRUCTIBLE X-TREME

Torche LED haute performance, 2 niveaux d'intensité lumineuse, tête et capuchon en caoutchouc, résistance à l'eau et à la poussière (IP67)

RÉF.	DÉSIGNATION	QTÉ
18710101421	INDESTRUCTIBLE PRO F10 +3AAA Portée du faisceau 183m. 300 lm	le blister
18711101421	INDESTRUCTIBLE PRO F20 +2AA Portée du faisceau 140m. 350 lm	le blister
18714101421	INDESTRUCTIBLE PRO F30 +6AA Portée du faisceau 279m. 650 lm	le blister



QUANTITÉ
LE BLISTER



TORCHE INDESTRUCTIBLE PRO BL20

6 AA incluses

RÉFÉRENCE : 18751101421

DÉSIGNATION : INDESTRUCTIBLE PRO BL20 - 6 AA incluses



QUANTITÉ
LE BLISTER



LONGLIFE POWER LR03/AAA

6+2 gratuites

RÉFÉRENCE : 4903121428

DÉSIGNATION : LR03/AAA 6+2 gratuites



QUANTITÉ
LE BLISTER



LONGLIFE POWER LR6/AA

6+2 gratuites

RÉFÉRENCE : 4906121428

DÉSIGNATION : LR6/AA 6+2 gratuites



ULTRA LITHIUM

Pile lithium

RÉF.	DÉSIGNATION	QTÉ
6103301402	AAA - Blister de 2	le blister
6106301402	AA - Blister de 2	le blister



ULTRA LITHIUM 9V

Pile lithium

RÉFÉRENCE : 6122301401

DÉSIGNATION : 9V - Blister de 1

QUANTITÉ
LE BLISTER



PILES BOUTONS LR44/V13GA

RÉFÉRENCE : 4 276 101 402

DÉSIGNATION : LR44 / V13GA Blister de 2

QUANTITÉ
LE BLISTER



PILES BOUTONS LITHIUM

RÉF.	DÉSIGNATION	QTÉ
6 016 101 402	CR 2016 Blister de 2	le blister
6 025 101 402	CR 2025 Blister de 2	le blister
6 032 101 402	CR 2032 Blister de 2	le blister



OUTILLAGE PILES & AUTRES FIXATIONS

QUANTITÉ
1



TUPRO
Tronic

TTAC10

Stylo testeur

RÉFÉRENCE : 40260403

DÉSIGNATION : Détecteur de tension sans contact

QUANTITÉ
1



TUPRO
Tronic

KT172

Détecteur de tension / Vérificateur absence tension

RÉFÉRENCE : 20180402

DÉSIGNATION : Testeur VAT

TUPRO
Tronic

TT218

Multimètre numérique 4000 pts rétro-éclairé

RÉFÉRENCE : 40010102

DÉSIGNATION : 4000 pts rétro-éclairé



QUANTITÉ
1

TUPRO
Tronic

MT900

Multimètre numérique avec sélection auto de la fonction

RÉFÉRENCE : 15010101

DÉSIGNATION : Multimètre



QUANTITÉ
1



TUPRO
Tronic

KT200

Pince ampèremétrique

RÉFÉRENCE : 20030103

DÉSIGNATION : Pince numérique

QUANTITÉ
1



TUPRO
Tronic

TOHME

Boucle de terre sur prise

RÉFÉRENCE : 40080164

DÉSIGNATION : Boucle de terre

QUANTITÉ
1

TUPRO
Tronic

KT600

Contrôleur d'installation
7 fonctions

RÉFÉRENCE : 20100100

DÉSIGNATION : Contrôleur d'installation

QUANTITÉ
1



TUPRO
Tronic

VDV526200

Nouveau testeur câblage RJ45

RÉFÉRENCE : 35400114

DÉSIGNATION : Testeur RJ45

QUANTITÉ
1



TUPRO
Tronic

KT700

Localisateur de câbles sous et hors tension

RÉFÉRENCE : 20400100

DÉSIGNATION : Traceur de lignes

QUANTITÉ
1



TUPRO
Tronic

KT810

Testeur de bornes de recharge de véhicules électriques

RÉFÉRENCE : 20100111

DÉSIGNATION : Testeur de borne de charge IRVE

QUANTITÉ
1



QUANTITÉ
1

PERCEUSE PERCUSSION BRUSHLESS 18V

5,0Ah, 85 Nm. Livré en Coffret,
2 Batteries 18V 5,0Ah Red Li-Ion, chargeur M12-18C

RÉFÉRENCE : 4933464517

DÉSIGNATION : M18 BLPD2-502X - Perceuse Percussion BRUSHLESS



QUANTITÉ
1

PERCEUSES À PERCUSSION

13mm, 12V, 4,0 Ah, 40 Nm

RÉFÉRENCE : 4933479869

DÉSIGNATION : M12 FPD2-402X - Perceuse-percussion FUEL



QUANTITÉ
1

PERCEUSE VISSEUSE 12 VOLTS FUEL

13mm, 12V, 4,0Ah, 40-52 Nm.

RÉFÉRENCE : 4933479874

DÉSIGNATION : M12 FDD2-402X Perceuse-Visseuse FUEL



QUANTITÉ
1

PERCEUSE VISSEUSE 2 VITESSES 12 VOLT

2,0Ah, 30 Nm. Livré en Coffret, 2 Batteries 12 V
- 2,0 Ah Red Li-Ion, 2 Vitesses, Mandrin 10mm,
Chargeur C12C

RÉFÉRENCE : 4933441915

DÉSIGNATION : M12 BDD-202C - Perceuse-Visseuse



QUANTITÉ
1

PERCEUSE VISSEUSE A MANDRIN AMOVIBLE 12 VOLTS FUEL

Livré en HD box 2 Batteries 12 V - 2,0 Ah
Red Li-Ion, 1 mandrin 13mm, 1 renvoi d'angle,
1 déporté, 1 mandrin Hex 1/4

RÉFÉRENCE : 4933464979

DÉSIGNATION : M12 FDDXKIT-202X - Perceuse/Visseuse FUEL



QUANTITÉ
1

PERCEUSE VISSEUSE COMPACTE BRUSHLESS 18V

4,0Ah, 60 Nm. Livré en Coffret, 2 Batteries 18V
4,0Ah Red Li-Ion, chargeur M12-18C

RÉFÉRENCE : 4933464539

DÉSIGNATION : M18 CBLDD-402C - Perceuse Visseuse Compacte



QUANTITÉ
1

PERCEUSE VISSEUSE FUEL 18V

GEN4, 18V, 5,0Ah, 158 Nm

RÉFÉRENCE : 4933479863

DÉSIGNATION : M18 FDD3-502X - Perceuse visseuse FUEL



QUANTITÉ
1

VISSEUSE A CHOCS COMPACTE FUEL 12V

Hex 1/4" FUEL, 12V, 2,0Ah, 147 Nm.

RÉFÉRENCE : 4933479877

DÉSIGNATION : M12 FID2-202X

Visseuse à Chocs compacte Hex 1/4" FUEL, 12V, 2,0Ah, 147 Nm.



QUANTITÉ
1

VISSEUSE A CHOCS COMPACTE FUEL 18V

Hex 1/4 FUEL GEN4, 18V, 5,0Ah, 4 modes,
119/176/226Nm + 1 mode de Finition

RÉFÉRENCE : 4933479865

DÉSIGNATION : M18 FID3-502X - Visseuse à chocs compacte



OUTILLAGE PILES & AUTRES FIXATIONS



QUANTITÉ
1



PERFO-BURINEUR SDS+ 800W

Force de frappe de 2,4 J, moteur 800W,
perçage de 6 à 16 mm, câble 4m

RÉFÉRENCE : 4933464580

DÉSIGNATION : PH 26 T - Perfo/Burineur



QUANTITÉ
1



PERFO-BURINEUR SDS MAX 12J

Perfo/Burineur, 50mm, 12J EPTA. Livré en Coffret,
Poignée additionnelle AVS, câble 6m, tube de graisse

RÉFÉRENCE : 4933464896

DÉSIGNATION : K 850 S - Perfo/Burineur



PERFO-BURINEUR SDS MAX 1100W

Force de frappe de 7,5 J et une puissance de 1100 W,
variolock (12 positions) permettant de sélectionner
l'angle d'attaque le plus adapté, câble 4 m

RÉFÉRENCE : 4933418100

DÉSIGNATION : K 540 S - Perfo-Burineur

QUANTITÉ
1



QUANTITÉ
1



PERFORATEUR FUEL 12V

Perforateur SDS+ FUEL 12V 2 modes 6,0Ah Li-Ion,
1,1J EPTA. Livré en HD box 2 Batteries 12 V - 6,0 Ah
Red Li-Ion, 2 Vitesses, Mandrin 13mm, Chargeur C12C

RÉFÉRENCE : 4933451510

DÉSIGNATION : M12 CH-602X - Perforateur



QUANTITÉ
1



PERFORATEUR BRUSHLESS 18V

Perforateur SDS+ 26mm BRUSHLESS,
FIXTEC, 18V, sans batterie, HD Box

RÉFÉRENCE : 4933478891

DÉSIGNATION : M18 BLHX-0X Perforateur



QUANTITÉ
1



PERFORATEUR FUEL 18V

Perforateur SDS+ 26mm FUEL,
FIXTEC, 18V, sans batterie ni chargeur, HD Box

RÉFÉRENCE : 4933478888

DÉSIGNATION : M18 FHX-0X Perforateur



QUANTITÉ
1



PERFORATEUR FUEL ONE KEY 18V

Perforateur SDS+ 30mm FUEL ONE KEY Fixtec,
18V, sans batterie ni chargeur, HD Box

RÉFÉRENCE : 4933478495

DÉSIGNATION : M18 ONEFHPX-0X Perforateur



PERFO-BURINEUR BLUETOOTH

Perforateur SDS Max FUEL, 18V, 12,0Ah, 11J EPTA.
Livré en Coffret, 1 Batterie 18V Red Li 12,0AH Li-Ion,
Chargeur M12-18FC

RÉFÉRENCE : 4933464894

DÉSIGNATION : M18 FHM-121C - Perforateur

QUANTITÉ
1



QUANTITÉ
1



SCIE SABRE FUEL 18V

Sans batterie

RÉFÉRENCE : 4933478293

DÉSIGNATION : M18 FSZ-0X - Scie Sabre FUEL



QUANTITÉ
1



SCIE SABRE COMPACTE FUEL 12V

4,0 Ah . Livré en Coffret, 2 Batteries 12 V -
4,0 Ah Red Li-Ion, Chargeur C12C

RÉFÉRENCE : 4933446950

DÉSIGNATION : M12 CHZ-402C - Scie Sabre compacte FUEL



SCIE SABRE COMPACTE FUEL 18V

Livré en HD Box, Lame, sans batterie, ni chargeur

RÉFÉRENCE : 4933459887

DÉSIGNATION : M18 FHZ-0X - Scie Sabre compacte FUEL



QUANTITÉ
1



SCIE SABRE SAWZALL

SSPE 1300 SX - Scie Sabre, 1300W, Fixtec.
Livré en Coffret, câble 4m, 1 Lame, Fixtec

RÉFÉRENCE : 4933428520

DÉSIGNATION : SSPE 1300 SX - Scie Sabre

QUANTITÉ
1

QUANTITÉ
1



SCIE CIRCULAIRE FUEL 18V DIAM 165MM

Diam. 165mm, sans batterie

RÉFÉRENCE : 4933451429

DÉSIGNATION : M18 CCS55-0X - Scie Circulaire FUEL

QUANTITÉ
1



SCIE CIRCULAIRE FUEL 18V DIAM 190MM

compatible rail de guidage, sans batterie

RÉFÉRENCE : 4933472163

DÉSIGNATION : M18 FCSG66-0 - Scie Circulaire FUEL

QUANTITÉ
1



SCIE CIRCULAIRE

66mm, 18V, sans batterie, ni chargeur

RÉFÉRENCE : 4933464589

DÉSIGNATION : M18 BLCS66-0X - Scie circulaire



QUANTITÉ
1



SCIE CIRCULAIRE FUEL 12V

4,0Ah. Livré en Coffret, 2 Batteries 12V 4,0Ah
Red Li-Ion, chargeur C12C, 1 Lame

RÉFÉRENCE : 4933448235

DÉSIGNATION : M12 CCS44-402C - Scie Circulaire FUEL





OUTILLAGE PILES & AUTRES FIXATIONS



QUANTITÉ
1



SCIE SAUTEUSE FUEL 18V

Sans batterie, ni chargeur, Poignée pommeau

RÉFÉRENCE : 4933464726

DÉSIGNATION : M18 FJS-0X - Scie sauteuse FUEL



QUANTITÉ
1



SCIE SAUTEUSE 12V

4,0 Ah. Livré en Sac, 2 Batteries 12V 4.0Ah
Red Li-Ion, Chargeur C12C, 1 Lames

RÉFÉRENCE : 4933441700

DÉSIGNATION : M12 JS-402B - Scie Sauteuse



RAINUREUSE 1500W

125mm aspiration des poussières 9500t/mn
Épaisseur de coupe 26, Profondeur de coupe 30mm

RÉFÉRENCE : 4933383855

DÉSIGNATION : WCE 30 - 1500W / 125mm / 30x26mm

QUANTITÉ
1



QUANTITÉ
1

RAINUREUSE 1900W

Forme compacte avec poignée tilt-lok orientable sur 8 positions +
poignée latérale, livrée avec 2 disques Diamant, 1 burin spécial et clés

RÉFÉRENCE : 4933383350

DÉSIGNATION : WCS 45 - 1900W, 150mm, 45x45mm. Livré en Coffret, 2 Disques Diamant

SIELE

Les
**FOURNISSEURS
& PARTENAIRES**
58 MARQUES, ENSEIGNES
INCONTOURNABLES
POUR VOUS
ACCOMPAGNER





QUANTITÉ 1



MEULEUSE VARIATEUR 125MM

1550W, 125mm, 1 Main, Variateur. Livré en Carton, poignée additionnelle AVS, flasque, écrou fixtec; débrayage de sécurité, démarrage progressif, protection contre les surcharges

RÉFÉRENCE : 4933428127

DÉSIGNATION : AGV15-125 XE - 1550W, meuleuse variateur 125mm



MEULEUSE ONE KEY

Meuleuse 125mm FUEL, ONE KEY, Interrupteur Homme Mort, Frein de disque, sans batterie ni chargeur, HD Box

RÉFÉRENCE : 4933478434

DÉSIGNATION : M18 ONEFSAG125XPDB-0X Meuleuse

QUANTITÉ 1



MEULEUSE D'ANGLE FUEL 18V

ONE KEY/ 230mm / Frein de disque / sans batterie ni chargeur / coffret

RÉFÉRENCE : 4933478782

DÉSIGNATION : M18 ONEFLAG230XPDB-0C Meuleuse d'Angle FUEL

QUANTITÉ 1



MEULEUSE D'ANGLE 125MM

1000W, 125mm, 1 main. Livré en Carton, flasque, poignée additionnelle, LLO

RÉFÉRENCE : 4933451220

DÉSIGNATION : AG10-125EK - 1000W, meuleuse d'angle 125mm

QUANTITÉ 1



MEULEUSE D'ANGLE 12V

Sans batterie, ni chargeur, 20 000 tr/min

RÉFÉRENCE : 4933464618

DÉSIGNATION : M12 FCOT-0 - Meuleuse angulaire

QUANTITÉ 1



MEULEUSE D'ANGLE 230MM

2400W / 230mm / Anti-Vibration / Débrayage / Démarrage progressif. Livré en Carton, Auto-balanceur, poignée additionnelle AVS Ecran Fixtec, 4m de câble

RÉFÉRENCE : 4933451414

DÉSIGNATION : AGVK24-230 EK DMS - 2400W meuleuse d'angle 230mm

QUANTITÉ 1



MEULEUSE

Meuleuse 125mm FUEL, Interrupteur coulissant, Frein de disque, sans batterie ni chargeur, HD Box

RÉFÉRENCE : 4933478429

DÉSIGNATION : M18 FSAG125XB-0X Meuleuse

QUANTITÉ 1



OUTILLAGE PILES & AUTRES FIXATIONS

QUANTITÉ
1



TRONCONNEUSE 18V

12,0Ah. Livré en 1 batterie 12,0 Ah Red Li-Ion,
Chargeur M12 FC

RÉFÉRENCE : 4933464223

DÉSIGNATION : M18 FCHS-121 - Tronçonneuse

QUANTITÉ
1



TRONCONNEUSE D'ÉLAGAGE FUEL 12V

6.0AH, HD BOX

RÉFÉRENCE : 4933472212

DÉSIGNATION : M12 FHS-602X - Tronçonneuse d'élagage FUEL



COMBI-SYSTÈME JARDIN 18 VOLTS FUEL

Moteur Combi-Système + Coupe-Bordure 18V,
sans batterie

RÉFÉRENCE : 4933464956

DÉSIGNATION : M18 FOPHLTKIT-0 - Moteur Combi-Système + Coupe-Bordure



QUANTITÉ
1



COMBI-SYSTÈME ELAGUEUR

Accessoire Combi-Système Elagueur.

Livré en Carton, sans batterie ni chargeur

RÉFÉRENCE : 4932464957

DÉSIGNATION : M18 FOPH-CSA - Accessoire Combi-Système Elagueur

QUANTITÉ
1

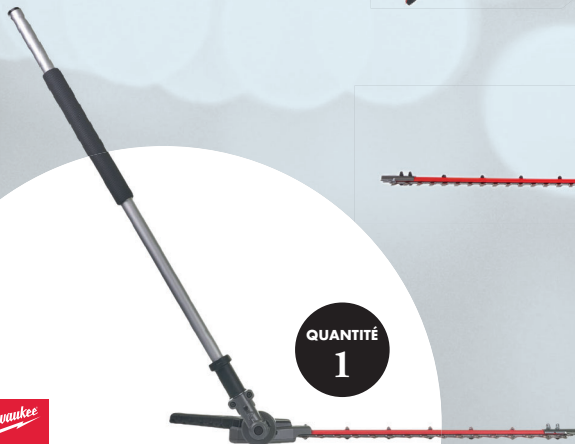

QUANTITÉ
1



COMBI-SYSTÈME TAILLE HAIES

Accessoire Combi-Système - Taille-Haies.
Livré en Carton, sans Batterie ni chargeur

RÉFÉRENCE : 4932464959

DÉSIGNATION : M18 FOPH-HTA - Accessoire Combi-Système - Taille-Haies

QUANTITÉ
1



TAILLE-HAIES FUEL 18V

Sans batterie

RÉFÉRENCE : 4933459346

DÉSIGNATION : M18CHT-0 - Taille-haie FUEL



TAILLE-HAIES FUEL 12V

Lame de 20 cm

RÉFÉRENCE : 4933479676

DÉSIGNATION : M12 FHT20-202 Taille-haie FUEL

QUANTITÉ
1



QUANTITÉ
1



SOUFFLEUR FUEL 18V

Sans batterie

RÉFÉRENCE : 4933459825

DÉSIGNATION : M18 FBL-0 - Souffleur FUEL

QUANTITÉ
1



TONDEUSE A GAZON FUEL 18V

fonctionne avec deux batteries

RÉFÉRENCE : 4933479585

DÉSIGNATION : M18 F2LM53-122 Tondeuse à Gazon FUEL



QUANTITÉ
1



LASER 3 LIGNES

Vert, avec aplomb, 12V, sans batterie, coffret

RÉFÉRENCE : 4933478103

DÉSIGNATION : M12 3PL-OC - Laser 3 lignes



QUANTITÉ
1

LASER 2 LIGNES

Vert, avec aplomb, 4V, 3Ah, coffret

RÉFÉRENCE : 4933478099

DÉSIGNATION : L4 CLLP-301C - Laser 2 lignes



TELEMETRE LASER

RÉFÉRENCE : 4933459277

DÉSIGNATION : LDM 45 - Télémètre Laser



QUANTITÉ
1



TREPIED 1,2M

pour laser

RÉFÉRENCE : 4932478959

DÉSIGNATION : TRP120 Trépied 1,2m



QUANTITÉ
1



QUANTITÉ
1



DECAPEUR THERMIQUE 18V

sans batterie, ni chargeur

RÉFÉRENCE : 4933459771

DÉSIGNATION : M18 BHG-0 Décapeur thermique



QUANTITÉ
1

MICRO-CAMÉRA D'INSPECTION

1m, 12V, 2.0Ah

RÉFÉRENCE : 4933480740

DÉSIGNATION : M12 360IC12-201C - Micro-caméra d'inspection

SIELE

VOTRE
DISTRIBUTEUR

1
CONNECTEZ-VOUS
sur lesevenements.siele.fr

2
DÉCOUVREZ
vos points

3
CHOISISSEZ
vos cadeaux !

SIELE
SOCIÉTÉ DES INDÉPENDANTS EN MATÉRIEL ÉLECTRIQUE



OUTILLAGE PILES & AUTRES FIXATIONS



QUANTITÉ
1



ASPIRATEUR 18V

double emplacement batterie, sans batterie

RÉFÉRENCE : 4933478964

DÉSIGNATION : M18 F2VC23L-0 - Aspirateur 18V



ASPIRATEUR EAU ET POUSSIERES CLASSE M 1200W

Cuve de 30L, débit d'air de 4 500L/min avec une aspiration de 250 mbars, aspirateur Classe M, Livré avec 2 adaptateurs, 1 brosse standard, 1 suceur plat, 1 brosse, 1 poignée, 2 rallonges de tube, 1 flexible 4 m x 38 mm, 1 sac en tissu, 1 sac jetable pour gravas

RÉFÉRENCE : 4933459415

DÉSIGNATION : AS-30MAC - Classe M, autonettoyant. Livré en Carton, Cuve 30L, Kit de nettoyage & aspiration

QUANTITÉ
1



QUANTITÉ
1

COUPE CABLES ELEC

RÉFÉRENCE : 4933431600

DÉSIGNATION : M12 CC-0 Coupe Câbles Elec 12V, max Ø 32mm, sans batterie



SET TIRE FIL 12V

sans fil 18V 2Ah ST Set

RÉFÉRENCE : 4933471953

DÉSIGNATION : M18 FPFT-202 36m St Set Tire fil



QUANTITÉ
1

QUANTITÉ
1



AGRAFEUSE ELECTRICIEN

12V, sans batterie, ni chargeur

RÉFÉRENCE : 4933480488

DÉSIGNATION : M12 BCST-0 Agrafeuse électricien

QUANTITÉ
1



PINCE MULTI-METRIQUE

RÉFÉRENCE : 4933416972

DÉSIGNATION : 2205-40

Pince Multi-métrique Electricien

SIELE

VOTRE
DISTRIBUTEUR



DÉCOUVREZ NOS PRODUITS



GEMENOS, 13420
520b Avenue du col de l'ange
Tél : +33 (0)4 91 30 62 15
mail : contact@consolux.fr

Du lundi au jeudi de 8H00 à 13H00 et de 13H30 à 18H30.

Le vendredi de 8H00 à 13H00 et de 13H30 à 18H00.

www.consolux.fr

Nos prix s'entendent nets hors taxes et n'intègrent pas le montant de l'éco-contribution de la DEEE, sous réserve d'erreurs typographiques. Les prix sont susceptibles d'être révisés en fonction du cours des matières premières. La participation à l'opération « Les jours Déments SIELE » est soumise à une inscription du client ainsi qu'à l'acceptation pleine et entière du règlement remis et signé lors de l'inscription. Photos et illustrations non contractuelles. Conception AGENCE 360 Valenciennes. www.agence360.fr. © Gratisography.

SIELE
SOCIÉTÉ DES INDÉPENDANTS EN MATÉRIEL ÉLECTRIQUE